

TRS 130



Inhaltsverzeichnis

Vorwort.....	3
Konformitätserklärung.....	3
Lebensdauer	3
Entsorgung	3
Typenschild.....	3
Wiedereinsatz	3
Gewährleistung	3
Teile des Produkts.....	4
Indikation.....	5
Lieferumfang	5
Sicherheitshinweise	5
Montage	5
Ver- und Entriegeln der Armstützen	5
Doppelfunktion-Feststellbremse	6
Fußstützen anbringen	6
Fußstützen ver- und entriegeln.....	6
Toiletteneimer	6
Höheneinstellung der Fußstützen	6
Reinigung Wartung.....	7
Technische Daten	7

Vorwort

Wir danken Ihnen, dass Sie sich für ein Produkt aus dem Hause Drive DeVilbiss entschieden haben.

Das Design, die Funktionalität und die Qualität dieses Produktes werden Sie nicht enttäuschen.

Bitte lesen Sie diese Bedienungsanleitung vor dem ersten Gebrauch sorgfältig durch. Sie erhalten wichtige Sicherheitshinweise und wertvolle Tipps zur richtigen Benutzung und Pflege. Wenn Sie Fragen haben oder zusätzliche Informationen benötigen, wenden Sie sich an Ihren Drive DeVilbiss-Fachhändler, der Ihnen das Produkt geliefert hat.

Diese Bedienungsanleitung enthält alle notwendigen Hinweise für die Anpassung und Bedienung. Die aktuellste Bedienungsanleitung ist als PDF online abrufbar oder kann beim Kundenservice angefordert werden.

Hierbei können vergrößerte Formate für sehbehinderte Personen dargestellt werden. Blinde Patienten müssen durch ihre Begleitperson eingewiesen werden. Reparaturen sowie einige Einstellungen erfordern eine spezielle technische Ausbildung und müssen daher vom Sanitätsfachhandel vorgenommen werden.

Konformitätserklärung

Für das beschriebene Produkt erklärt die DRIVE MEDICAL GMBH & Co.KG die Konformität gemäß der Verordnung über Medizinprodukte (EU) 2017/745.

Lebensdauer

Unser Unternehmen geht bei diesem Produkt von einer Produktlebensdauer von fünf Jahren aus, soweit das Produkt innerhalb des bestimmungsgemäßen Gebrauchs eingesetzt wird und sämtliche Wartungs- und Servicevorgaben eingehalten werden.

Diese Lebensdauer kann deutlich überschritten werden, wenn das Produkt sorgfältig behandelt, gewartet, gepflegt und genutzt wird und sich nach der Weiterentwicklung der Wissenschaft und Technik nicht technische Grenzen ergeben.

Die Lebensdauer kann sich durch extremen Gebrauch und unsachgemäße Nutzung allerdings auch erheblich verkürzen. Die Festlegung der Lebensdauer durch unser Unternehmen stellt keine zusätzliche Garantie dar.

Entsorgung

Sollten Sie das Produkt nicht mehr benötigen, kontaktieren Sie bitte Ihren Fachhändler oder bringen Sie das Produkt zu Ihrer lokalen Entsorgungsstelle.

Typenschild

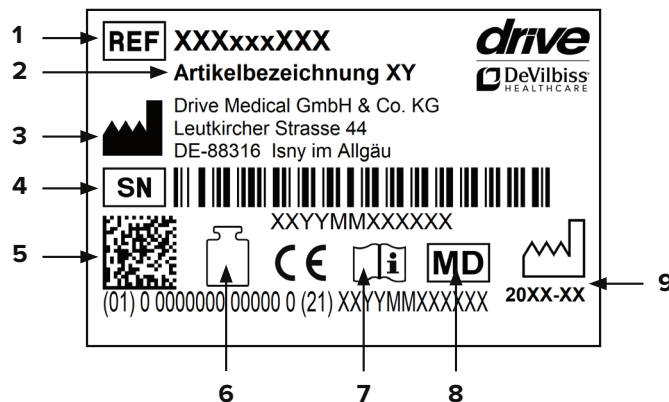

1 Artikelnummer | 2 Artikelbezeichnung | 3 Hersteller | 4 Seriennummer | 5 UDI-Code | 6 Max. Belastung | 7 Gebrauchsanweisung beachten | 8 Medizinprodukt | 9 Produktionsdatum (Jahr/Monat)

Wiedereinsatz

Dieses Produkt ist für den Wiedereinsatz geeignet. Beachten Sie, dass auch sämtliche für eine sichere Handhabung notwendigen technischen Unterlagen dem neuen Nutzer übergeben werden.

Das Produkt muss durch den Fachhandel überprüft, gereinigt und für den Wiedereinsatz in einen einwandfreien Zustand versetzt werden.

Bei der Aufbereitung sind die Vorgaben des Herstellers zu beachten und werden auf Anfrage zur Verfügung gestellt.

Erhältliches Zubehör finden Sie unter www.drivedevilbiss.de oder bei Ihrem Fachhändler.

Gewährleistung

Für das von uns gelieferte Produkt beträgt die Gewährleistungsfrist 24 Monate ab Kaufdatum. Sofern nachweislich ein Werkstoff- bzw. Herstellungsfehler vorliegt, werden schadhafte Teile kostenlos ersetzt.

Verschleißteile werden im Allgemeinen während der normalen Garantiezeit nicht gedeckt, es sei denn, die Artikel benötigen eine Reparatur oder einen Ersatz, die als eine eindeutige direkte Folge eines Herstellungs- oder Materialfehlers notwendig wurden.

Irrtum und Änderungen aufgrund von technischen Verbesserungen und Designveränderungen vorbehalten.

AUSSCHLUSS DER GEWÄHRLEISTUNG

Verschleißteile sind (unter anderem):
Räder, Bremsen und Handgriffe



- | | | |
|----------------------|------------------------------------|----------------------------|
| 1. Schiebegriff | 5. Armlehnenverriegelung | 9. Fersenband |
| 2. Rückenlehne | 6. Doppelfunktions-Feststellbremse | 10. Fußstützenverriegelung |
| 3. Feststellschraube | 7. Toiletteneimer mit Deckel | 11. Abdeckplatte |
| 4. Sitzbrille | 8. Fußstütze | 12. Armlehne |

Indikation

INDIKATION:

Erhebliche bis voll ausgeprägte Beeinträchtigung der Mobilität/des Gehens und des Transfers bei strukturellen und/oder funktionellen Schädigungen der unteren Extremitäten (u.a. Amputation, Verletzungsfolgen, muskuloskeletale /neuromuskuloskeletal bedingte Bewegungsstörungen)

- Zur Nutzung der integrierten Toiletteneinrichtung oder zum Überfahren der Toilette.

Lieferumfang

1 x A	Toilettenrollstuhl
1 x B	Eimer mit Deckel
2 x C	Fußstütze
1 x D	Fersenband
1 x E	Sitzabdeckung
1 x F	Rückenlehne mit Armstützen
1 x	Gebrauchsanweisung

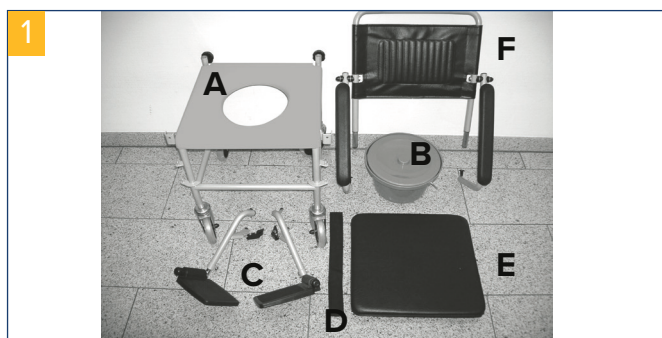

Sicherheitshinweise

- Lesen Sie diese Gebrauchsanweisung aufmerksam.
- Vor dem Gebrauch sind alle Bauteile auf Schäden und festen Sitz zu prüfen.
- Beim Hinsetzen, Aufstehen und beim Einschieben des Toiletteneimers sowie beim Hochklappen und Einrasten der Armlehnen können Bekleidungs- oder Körperteile eingeklemmt werden.
- Müssen Sie über Schwellen fahren, so tun Sie dies langsam und vorsichtig, ansonsten können die Räder beschädigt werden!
- **ACHTUNG:** Beim Rückwärtsfahren über Schwellen mit dem beladenen Toilettenrollstuhl besteht die Gefahr dass sich die Arretierung der Armlehnen lösen.
- Nässe vermeiden – Rutschgefahr!
- Beim Parken eines Toilettenrollstuhls immer die Feststellbremsen betätigen.

- Beim Überwechsel in/aus dem Toilettenrollstuhl unbedingt die Fußstützen wegschwenken und Feststellbremsen betätigen.
- Fußstützen niemals als Aufstehhilfe benutzen - Kippgefahr!
- Die Kippsicherheit des Toilettenrollstuhls ist deutlich geringer als bei einem normalen Rollstuhl, vermeiden Sie deshalb seitliches hinausbeugen – Kippgefahr!
- Vor unbefugter Benutzung, z.B. durch Kinder sichern.
- Beachten Sie das zugelassene Maximalgewicht des Benutzers. Diese Angabe finden Sie in den technischen Daten in dieser Bedienungsanleitung sowie auf dem Typenschild.

Montage

Der Toilettenrollstuhl ist einfach montierbar.

Stecken Sie die vormontierte Rückeneinheit auf das Grundgestell und sichern Sie mit den Sternschrauben durch Drehen im Uhrzeigersinn (**Bild 2**).

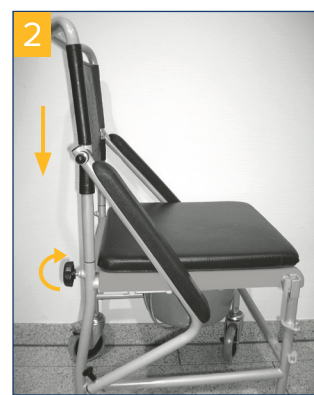

Ver- und Entriegeln der Armstützen

Ziehen Sie beide Armlehnen nach oben bis diese hörbar einrasten (**Bild 3**).

Das Einrasten erfolgt automatisch. Vergewissern Sie sich, dass die Einrastung beidseitig erfolgreich ist, hierbei muss der Arretierstift (1) sichtbar sein (**Bild 4**).

Zum Entriegeln der Armstützen Arretierknopf nach hinten ziehen (2) und Armlehne nach unten abschwanken (**Bild 4**).

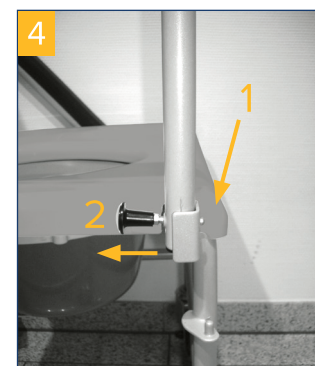

ACHTUNG: Es kann sein, dass durch den Transport die Aufnahme der Rückenlehne etwas verbogen ist, diese kann leicht nachgebogen werden bis der Arretierknopf vorn richtig einrastet.

Doppelfunktion-Feststellbremse

Zum Feststellen der Bremse Hebel nach unten drücken (**Bild 5**). Gleichzeitig wird die Richtungsstellung des Rades blockiert.

Zum Lösen der Bremse den Kopf des Hebels nach unten drücken (**Bild 6**).



Fußstützen anbringen

Hängen Sie die mitgelieferten Fußstützen mit den beiden Bohrungen wie gezeigt an den jeweiligen Haltebolzen ein (**Bild 7+8**).

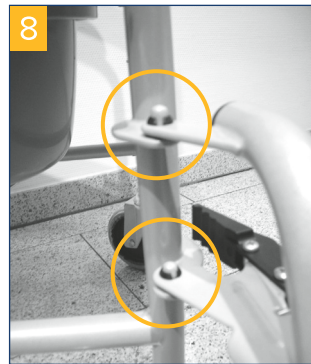
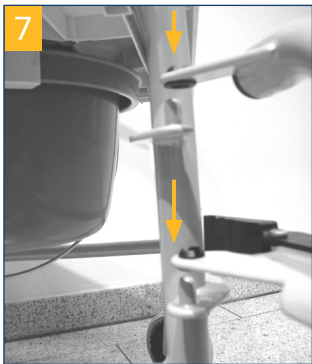

Fußstützen ver- und entriegeln

Zum Verriegeln der Fußstützen diese zur Mitte hin schwenken bis diese hörbar einrasten. Zum Entriegeln Hebel wie gezeigt nach innen drücken und Fußstützen seitlich anlegen (**Bild 9**).

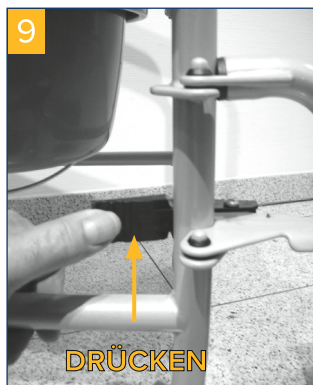

Toiletteneimer

Toiletteneimer (auch mit aufgesetztem Deckel) stets von hinten einschieben und entnehmen. Der Toiletteneimer rastet ein, die Sitzbrille kann zum Reinigen einfach nach oben abgenommen werden (**Bild 10**).

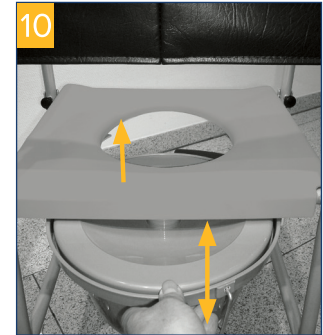

Höheneinstellung der Fußstützen

Um die Fußstützen in der Höhe zu verstellen lösen Sie zuerst die Klemmschraube (**Bild 11**) mit dem mitgelieferten Schlüssel.

Nach Verschieben können die Fußstützen in der Höhe verstellt werden (**Bild 12**) für Unterschenkelhöhen von 420 – 500 mm.



Klemmschraube wieder fest anziehen. Wahlweise kann das Fersenband mittels Klettverschluss angebracht werden (**Bild 13**).



ACHTUNG:

Fußstützen niemals als Aufstehhilfe verwenden!

Reinigung | Wartung

- Von Hand mit einem feuchten Tuch regelmäßig reinigen!
- Keine aggressiven Reinigungsmittel verwenden!
- Keine Scheuermittel verwenden!
- Keine hochdosierten Chlor- und Essigreinerer verwenden!
- Zur Desinfektion kann ein Sprühdesinfektionsmittel verwendet werden, z.B. Descosept AF oder Bacillol AF
- Schrauben regelmäßig kontrollieren und gegebenenfalls nachziehen!
- Das Produkt darf nicht dauerhaft Temperaturen über 60°C ausgesetzt werden (z.B. Verwendung in Sauna etc.)
- Bei Defekten suchen Sie Ihren Fachhändler auf bei dem Sie dieses Produkt erworben haben.
- Zustand der Reifen regelmäßig prüfen. Diese sind „Pannensicher“, d.h. es muss kein Luftdruck geprüft oder Luft nachgefüllt werden. Überprüfen Sie aber immer die Reifen auf Risse oder sonstige Beschädigungen.

Technische Daten

Produkt	TRS 130
Artikelnummer	530100000
HMV-Nr.	18.46.02.0058
Gesamtlänge	95 cm
Gesamtlänge ohne Fußstützen	63 cm
Gesamtbreite	56 cm
Gesamthöhe	97 cm
Rückenlehnenhöhe	38 cm
Rückenwinkel	20,5 cm
Sitzbreite	44 cm
Sitztiefe	42,5 cm
Sitzhöhe	52 cm
Überfahrbare Höhe	43 cm
Gewicht	14,4 kg
Max. Belastung	130 kg
Material Rahmen	Geschweißtes Stahlrohr, Pulverbeschichtet
Material Sitzbrille / Armauflagen	PP (Polypropylen) / PP (Polyurethan)

Table of contents

Preface	9
Declaration of conformity	9
Service life	9
Disposal	9
Identification plate	9
Reuse.....	9
Warranty	9
Parts of the product	10
Indication.....	11
Scope of delivery	11
Safety instructions.....	11
Assembly.....	11
Locking and unlocking the armrests	11
Double-function parking brake.....	12
Mounting the footrests	12
Locking and unlocking the footrests	12
Toilet bucket.....	12
Height adjustment of the footrests	12
Cleaning Maintenance.....	13
Technical data	13

Preface

Thank you for choosing a product from Drive DeVilbiss.

You will not be disappointed by the design, functionality and quality of this product.

Please read these operating instructions carefully prior to initial use. They contain important safety information and valuable tips for the proper use and care. If you have questions or need additional information, contact your Drive DeVilbiss specialist dealer who supplied your product.

These operating instructions contain all of the important information for adjustment and operation. The most current operating instructions are available as a PDF online or can be requested from customer service.

Enlarged formats for visually impaired persons can be displayed. Blind patients must be instructed by their attendant. Repairs as well as some adjustments require special technical training and must therefore be made by the medical supplies dealer.

Declaration of conformity

For the product described, DRIVE MEDICAL GMBH & Co.KG declares compliance according to the medical device regulation (EU) 2017/745.

Service life

Our company assumes a service life of five years for this product as long as the product is used as intended and all maintenance and service requirements are observed.

This service life may be significantly exceeded if the product is carefully handled, repaired, maintained and used and there are no technical limits based on the further development of science and technology.

The service life may also be significantly shortened through extreme and improper use, however. Determination of the service life by our company does not represent any additional guarantee.

Disposal

If you no longer need the product, please contact your specialist dealer or bring the product to your local disposal center.

Identification plate

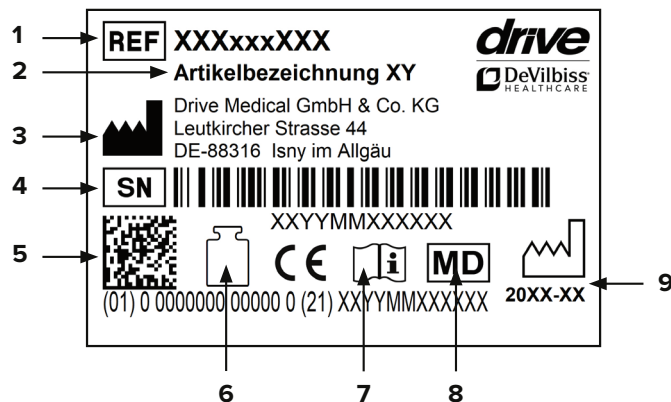

1 Article number | 2 Article name | 3 Manufacturer | 4 Serial number | 5 UDI code | 6 Max. load | 7 Follow the instructions for use | 8 Medical device | 9 Production date (year/month)

Reuse

This product can be reused. Please note that all technical documents needed for safe handling must also be given to the new user.

The product must be checked by the specialist dealer, cleaned, and restored to optimum condition.

Always follow the manufacturer's instructions during preparation; these are made available on request.

Accessories are available at www.drivedevilbiss.de or from your specialist dealer.

Warranty

The warranty period for the product supplied by us is 24 months from the date of purchase. Defective parts will be replaced free of charge if it can be shown that there is a defect in materials or manufacturing.

Parts subject to wear are generally not covered during the normal guarantee period unless the parts need repair or replacement which became necessary as a clear, direct consequence of a manufacturing or material error.

We reserve the right of error and modifications on the basis of technical improvements and changes in design.

EXCLUSION OF WARRANTY

Parts subject to wear include (among others): wheels, brakes and handles

Parts of the product



- | | | |
|------------------|----------------------------------|--------------------------------|
| 1. Push handle | 5. Armrest locking mechanism | 9. Heel strap |
| 2. Back rest | 6. Double-function parking brake | 10. Footrest locking mechanism |
| 3. Locking screw | 7. Toilet bucket with cover | 11. Cover plate |
| 4. Seat | 8. Footrests | 12. Armrest |

Indication

INDICATION:

Significant to full impairment of mobility/walking and transfer in the case of structural and/or functional damage to the lower extremities (including amputation, after-effects of injuries, musculoskeletal/neuromusculoskeletal movement disorders)

- For use of the integrated toilet unit or to position over a toilet.

Scope of delivery

1 x A	Wheeled commode
1 x B	Bucket with cover
2 x C	Footrests
1 x D	Heel strap
1 x E	Seat cover
1 x F	Backrest with armrests
1 x	Instructions for use

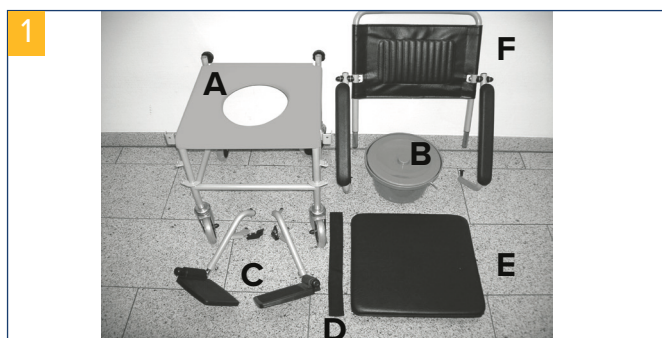

Safety instructions

- Read these instructions for use carefully.
- All components should be checked for damage and a secure fit prior to use.
- Clothing or body parts can be pinched when sitting down, standing up, inserting the toilet bucket, as well as when raising the armrests and locking them into place.
- If you need to move over thresholds, do so slowly and carefully, otherwise the wheels can become damaged!
- **IMPORTANT:** If you need to move in reverse over thresholds with a person sitting in the wheeled commode, there is a risk of the armrest lock coming loose.
- Avoid wet conditions – risk of slipping!
- When parking a wheeled commode, always use the parking brakes.
- During transfer into/out of the wheeled commode, the footrests must be swiveled out of the way and the locking brakes must be applied.

- Never use the footrests as assistance when getting up – risk of tipping!
- The wheeled commode is significantly less stable than a regular wheelchair, therefore avoid leaning to the side – risk of tipping!
- Prevent unauthorized use, for example, by children.
- Take note of the permitted maximum weight of the user. This information can be found in the technical data in these instructions for use as well as on the identification plate.

Assembly

The wheeled commode can be easily assembled.

Place the preassembled back unit on the base frame and secure it by turning the star screws clockwise (**photo 2**).



Locking and unlocking the armrests

Pull both armrests upwards until they audibly engage (**photo 3**).

They will automatically click into place. Ensure that they successfully click into place on both sides; in this case, the locking pin (1) must be visible (**photo 4**).

To unlock the armrests, pull the locking knob back (2) and swing the armrest downwards (**photo 4**).

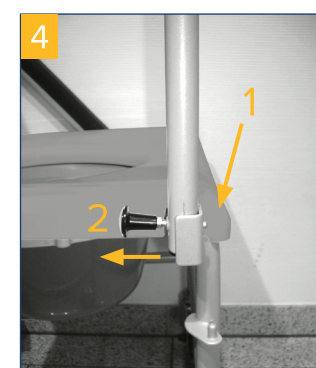

IMPORTANT: It is possible for the mounting of the backrest to become slightly bent due to transport; this can be easily bent back into place until the locking knob clicks correctly into place in the front.

Double-function parking brake

To apply the brake, press the lever downwards (**photo 5**). At the same time, the directional position of the wheel is blocked.

To release the brake, press the head of the lever downwards (**photo 6**).



Mounting the footrests

Hang the provided footrests with the two holes on the respective retaining pins as shown (photo 7+8).

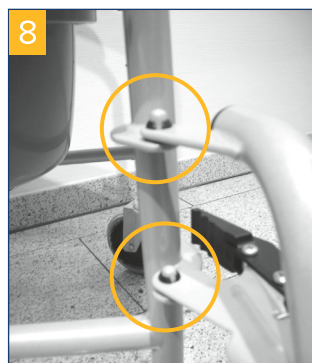
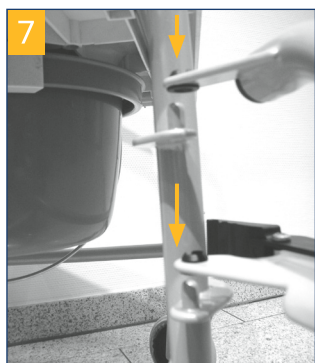

Locking and unlocking the footrests

To lock the footrests, swivel them to the center until they audibly click into place. To unlock them, press the lever inwards as shown and move the footrests to the side (**photo 9**).



Toilet bucket

Always insert and remove the toilet bucket from the rear (also with the cover on). The toilet bucket snaps into place and the toilet seat can be easily lifted off for cleaning (**photo 10**).



Height adjustment of the footrests

To adjust the height of the footrests, first loosen the clamping screw (**photo 11**) with the wrench provided. After shifting, the footrests can be adjusted (**photo 12**) for lower leg lengths of 420 – 500 mm.



Tighten the clamping screw. The heel strap can optionally be attached using the Velcro fastener (**photo 13**).



IMPORTANT:

Never use footrests to assist with standing up!

Cleaning | Maintenance

- Clean regularly with a moist cloth!
- Do not use any aggressive cleaning agents!
- Do not use abrasive cleaners!
- Do not use any high-dose chlorine and vinegar-based cleaners!
- To disinfect, a spray disinfectant can be used such as Descosept AF or Bacillol AF.
- Check the screws regularly and tighten, if necessary.
- The product should not be exposed to temperatures above 60°C for long periods of time (for example, use in a sauna, etc.).
- In the event of defects, contact your specialist dealer from whom you purchased this product.
- Check the condition of the tires regularly. They are "fail-safe", meaning that you do not have to check air pressure or fill them with air. Always check the tires for tears or other damage, however.

Technical data

Product	TRS 130
Article number	530100000
HMV (medical aids register) no.	18.46.02.0058
Overall length	95 cm
Overall length without footrests	63 cm
Overall width	56 cm
Overall height	97 cm
Height of backrest	38 cm
Back angle	20.5 cm
Seat width	44 cm
Seat depth	42.5 cm
Seat height	52 cm
Height between floor and seat	43 cm
Weight	14.4 kg
Max. load	130 kg
Frame material	Welded steel tubing, powder-coated
Seat / armrest cover material	PP (polypropylene) / PP (polyurethane)

Sommaire

Avant-propos.....	15
Déclaration de conformité.....	15
Durée de vie.....	15
Élimination.....	15
Plaque signalétique.....	15
Recyclage.....	15
Garantie.....	15
Pièces du produit.....	16
Indication.....	17
Contenu de la livraison.....	17
Consignes de sécurité.....	17
Montage.....	17
Verrouillage et déverrouillage des accoudoirs.....	18
Frein double fonction.....	18
Montage des repose-pieds.....	18
Verrouillage et déverrouillage des repose-pieds.....	18
Seau hygiénique.....	18
Réglage de la hauteur des repose-pieds.....	19
Nettoyage maintenance.....	19
Caractéristiques techniques.....	19

Avant-propos

Nous vous remercions d'avoir choisi un produit de DeVilbiss.

Le design, la fonctionnalité et la qualité de ce produit sauront vous apporter pleine satisfaction.

Avant d'utiliser le produit pour la première fois, veuillez lire attentivement le présent mode d'emploi. Vous y trouverez des consignes de sécurité importantes et de précieux conseils pour son utilisation et son entretien corrects. Pour toute question ou information complémentaire, adressez-vous au distributeur Drive DeVilbiss qui vous a livré ce produit.

Le présent mode d'emploi contient toutes les instructions nécessaires au réglage et à l'utilisation du produit. La version la plus récente du mode d'emploi peut être consultée en ligne au format PDF et téléchargée ou demandée auprès du service client.

Elle existe en caractères grand format pour malvoyants. Les non-voyants doivent être initiés à l'utilisation du produit accompagnés d'un auxiliaire. Les réparations ainsi que certains réglages requièrent des compétences techniques spéciales et doivent donc obligatoirement être effectués par un distributeur de matériel médical qualifié.

Déclaration de conformité

DRIVE MEDICAL GMBH & Co.KG déclare que le produit est conforme au règlement (UE) 2017/745 relatif aux dispositifs médicaux.

Durée de vie

Pour ce produit, notre entreprise table sur une durée de vie de cinq ans, dans la mesure où il est utilisé conformément à l'usage pour lequel il est prévu et où toutes les indications relatives à la maintenance et au service après-vente sont respectées.

Cette durée de vie peut même être sensiblement prolongée lorsque le produit est traité, entretenu et utilisé avec soin et qu'aucune limite technique ne résulte des évolutions scientifiques et techniques.

La durée de vie peut par contre être fortement raccourcie si le produit est soumis à des sollicitations extrêmes et s'il n'est pas correctement utilisé. La détermination de la durée de vie par notre entreprise ne constitue en aucun cas une garantie supplémentaire.

Élimination

Si vous n'avez plus besoin du produit, contactez s'il vous plaît votre distributeur ou apportez le produit à la déchetterie près de chez vous.

Plaque signalétique

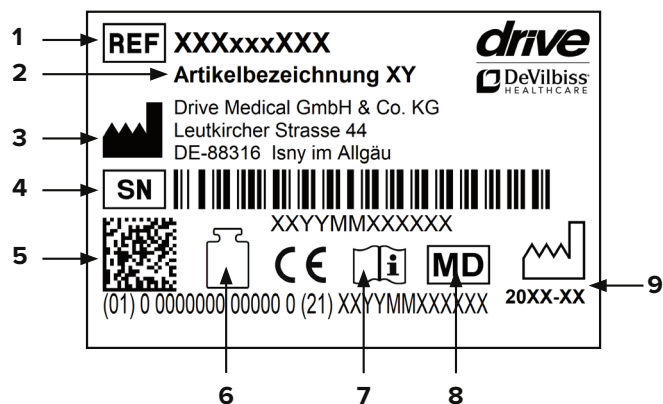

1 Référence | 2 Désignation | 3 Fabricant | 4 N° de série | 5 Code UDI | 6 Charge maximale | 7 Se conformer au mode d'emploi | 8 Dispositif médical | 9 Date de fabrication (année/mois)

Recyclage

Ce produit est recyclable.

Veiller à ce que tous les documents techniques nécessaires à une utilisation sûre du produit soient également remis au nouvel utilisateur.

Le produit doit être contrôlé, nettoyé et remis en parfait état par un distributeur en vue de sa réutilisation.

Pour son retraitement, il convient de suivre les instructions du fabricant (disponibles sur demande).

Vous trouverez les accessoires disponibles sur le site www.drivedevilbiss.de ou chez votre distributeur.

Garantie

Le produit livré par nous est garanti 24 mois à compter de la date de l'achat. Les pièces défectueuses seront remplacées gratuitement s'il a été démontré qu'elles présentent un défaut de matériau ou de fabrication.

Les pièces d'usure ne sont normalement pas couvertes par la garantie habituelle, excepté si elles nécessitent des réparations ou un remplacement qui sont clairement la conséquence directe d'un défaut de matériau ou de fabrication.

Sous réserve d'erreurs et de modifications dues à des améliorations techniques ou à des modifications de design.

EXCLUSION DE LA GARANTIE

Pièces d'usure (entre autres) :
roues, roulettes, freins et poignées



- | | | |
|--------------------------|--|--|
| 1. Poignée | 5. Verrouillage des accoudoirs | 9. Talonnère |
| 2. Dossier | 6. Frein double fonction | 10. Verrouillage du repose-pied |
| 3. Vis de serrage | 7. Seau hygiénique avec couvercle | 11. Plaque de recouvrement |
| 4. Lunette | 8. Repose-pied | 12. Accoudoir |

Indication

INDICATION :

Mobilité/capacité de déplacement fortement réduites ou nulles chez les personnes présentant des lésions structurales et/ou fonctionnelles des membres inférieurs (entre autres amputation, séquelles de blessures, troubles de la mobilité dus à des atteintes musculosquelettiques/neuromusculosquelettiques)

- Utilisation des toilettes intégrées ou passage aux toilettes.

Contenu de la livraison

1 x A	Chaise garde-robe à roulettes
1 x B	Seau avec couvercle
2 x C	Repose-pied
1 x D	Talonnière
1 x E	Assise
1 x F	Dossier avec accoudoirs
1 x	Mode d'emploi

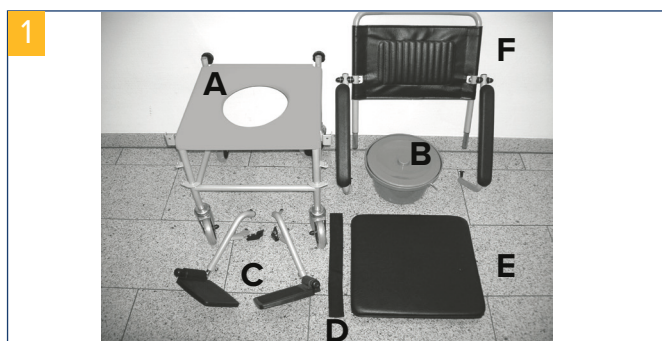

Consignes de sécurité

- Lire attentivement ce mode d'emploi.
- Avant d'utiliser le produit, vérifier tous ses éléments pour s'assurer qu'ils ne sont pas endommagés et ne bougent pas.
- Attention lorsque vous vous asseyez, vous levez, lors de la mise en place du seau hygiénique et lorsque vous relevez et abaissez les accoudoirs, des vêtements ou des parties du corps peuvent se coincer.
- Si des seuils doivent être franchis, le faire lentement et avec précaution afin de ne pas endommager les roulettes.

- **ATTENTION** : Si vous devez franchir des seuils à reculations avec une personne assise sur la chaise garde-robe à roulettes, le mécanisme de blocage des accoudoirs risque de se desserrer.
- Éviter les sols mouillés – Vous risquez de glisser.
- La chaise garde-robe à roulettes doit toujours être garée avec les freins serrés.
- Pour s'asseoir sur la chaise garde-robe à roulettes et/ou se lever, toujours écarter les repose-pieds et serrer les freins.
- Ne jamais appuyer les pieds sur les repose-pieds pour se lever -- La chaise garde-robe à roulettes risque de basculer.
- La chaise garde-robe à roulettes est nettement moins stable que les fauteuils roulants ordinaires. Vous devez donc éviter de vous pencher sur les côtés – la chaise risque sinon de basculer.
- Ne pas laisser les personnes non autorisées, p. ex. des enfants, utiliser la chaise garde-robe à roulettes.
- Respecter le poids maximal autorisé pour l'utilisateur. Il est indiqué dans ce mode d'emploi à la rubrique des caractéristiques techniques et sur la plaque signalétique.

Montage

La chaise garde-robe à roulettes est simple à monter.

Emboîter le dossier pré-monté sur le châssis et le fixer en tournant les vis à poignée étoile dans le sens des aiguilles d'une montre (**fig. 2**).



Verrouillage et déverrouillage des accoudoirs

Tirer les deux accoudoirs vers le haut jusqu'à ce qu'ils s'enclenchent (on doit entendre un « clic ») (**fig. 3**).

Les accoudoirs s'enclenchent automatiquement. S'assurer que les deux accoudoirs sont bien enclenchés, la goupille d'arrêt (1) doit être visible (**fig. 4**).

Pour déverrouiller les accoudoirs, tirer le bouton de verrouillage vers l'arrière (2) et rabattre l'accoudoir (**fig. 4**).

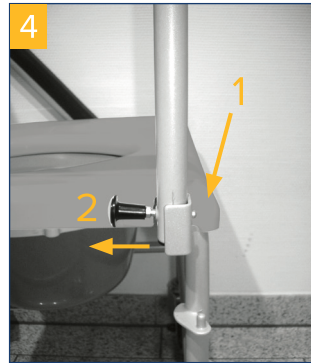

ATTENTION: Il se peut que du fait du transport, le montant du dossier soit légèrement déformé. Il se redresse facilement jusqu'à ce que le bouton de verrouillage à l'avant s'enclenche correctement.

Frein double fonction

Pour serrer le frein, appuyer sur le levier (**fig. 5**). La roulette est bloquée dans sa position.

Pour desserrer le frein, appuyer sur la tête du levier (**fig. 6**).



Montage des repose-pieds

Accrocher les repose-pieds livrés avec le produit : insérer les boulons dans les deux trous comme indiqué sur les figures (**fig. 7+8**).

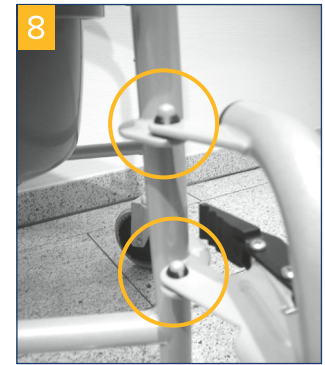
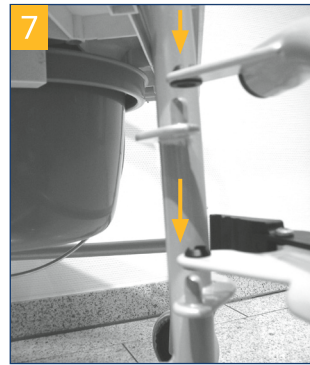

Verrouillage et déverrouillage des repose-pieds

Pour verrouiller les repose-pieds, les faire pivoter vers l'intérieur jusqu'à ce qu'ils s'enclenchent (on doit entendre un « clic »). Pour déverrouiller les repose-pieds, appuyer sur le levier vers l'intérieur et déplacer les repose-pieds vers les côtés comme indiqué sur la figure (**fig. 9**).

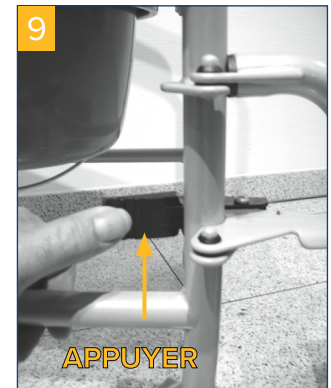

Seau hygiénique

Toujours insérer et sortir le seau hygiénique (avec son couvercle) par le haut. Le seau hygiénique s'emboîte. L'assise peut être enlevée facilement par le haut pour le nettoyage (**fig. 10**).

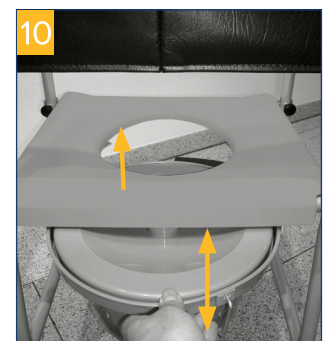

Réglage de la hauteur des repose-pieds

Pour régler la hauteur des repose-pieds, commencer par desserrer la vis (**fig. 11**) avec la clé fournie avec le produit. Les repose-pieds peuvent être réglés (**fig. 12**) pour les jambes de 420 à 500 mm.



Bien resserrer la vis. La talonnière peut si on le souhaite être fixée au moyen de la fermeture auto-agrippante (**fig. 13**).

ATTENTION :

Ne jamais appuyer les pieds sur les repose-pieds pour se lever !



Caractéristiques techniques

Produit	TRS 130
Référence	530100000
N° HMV	18.46.02.0058
Longueur totale	95 cm
Longueur totale sans repose-pieds	63 cm
Largeur totale	56 cm
Hauteur totale	97 cm
Hauteur du dossier	38 cm
Inclinaison du dossier	20,5 cm
Largeur de l'assise	44 cm
Profondeur de l'assise	42,5 cm
Hauteur du siège	52 cm
Hauteur entre le sol et l'assise	43 cm
Poids	14,4 kg
Charge maximale	130 kg
Matériau du cadre	Tube en acier soudé revêtu poudre
Matériau Lunette / accoudoirs	PP (polypropylène) / PU (polyuréthane)

Nettoyage | maintenance

- Nettoyer régulièrement le produit à la main avec un chiffon humide.
- Ne pas utiliser de détergents agressifs.
- Ne pas utiliser de produits abrasifs pour le nettoyage.
- Ne pas utiliser de détergent chloré ni de vinaigre ménager fortement concentrés.
- Pour la désinfection, on peut utiliser un désinfectant en spray, par exemple Descosept AF ou Bacillol AF.
- Vérifier les vis régulièrement et les resserrer le cas échéant.
- Le produit ne doit pas être exposé à des températures supérieures à 60 °C pendant une durée prolongée (p. ex., ne pas l'utiliser dans une cabine de sauna, etc.).
- Si le produit est défectueux, contacter le distributeur qui vous l'a livré.
- Contrôler régulièrement l'état des pneus. Ces derniers sont anti-crevaison, c'est-à-dire qu'il n'est pas nécessaire de les gonfler ni de vérifier leur pression. Toutefois, il est indispensable de vérifier qu'ils ne sont pas fissurés et ne présentent pas d'autres dommages.

Inhoudsopgave

Voorwoord	21
Verklaring van overeenstemming	21
Levensduur	21
Verwijdering	21
Typeplaatje	21
Hergebruik.....	21
Garantie	21
Onderdelen van het product.....	22
Indicatie	23
Geleverd product.....	23
Veiligheidsinstructies.....	23
Montage	23
ArMLEUNINGEN ver-/ontgrendelen	23
Parkeerrem met dubbele functie.....	24
Voetsteunen aanbrengen.....	24
Voetsteunen ver-/ontgrendelen.....	24
Toiletemmer.....	24
Hoogte van de voetsteunen instellen.....	24
Reiniging onderhoud	25
Technische gegevens.....	25

Voorwoord

Hartelijk dank dat u hebt gekozen voor een product van het merk Drive DeVilbiss.

Het ontwerp, de functionaliteit en de kwaliteit van dit product zullen u niet teleurstellen.

Lees deze bedieningshandleiding voor het eerste gebruik aandachtig door. De handleiding bevat belangrijke veiligheidsinstructies en waardevolle tips voor verantwoord gebruik en onderhoud. Als u vragen hebt of meer informatie nodig hebt, kunt u zich richten tot uw Drive DeVilbiss-speciaalzaak die u het product heeft geleverd.

Deze bedieningshandleiding bevat alle essentiële informatie voor aanpassing en bediening. U kunt de meest recente bedieningshandleiding online als PDF opvragen of bij de klantenservice bestellen.

Daarbij zijn extra grote formaten beschikbaar voor wie visueel gehandicapt is. Blinde patiënten moeten door hun begeleider worden geïnstrueerd. Voor reparaties en enkele instellingen is een speciale technische opleiding nodig, zodat deze door de winkel in medische hulpmiddelen moeten worden uitgevoerd.

Verklaring van overeenstemming

DRIVE MEDICAL GMBH & Co.KG verklaart dat het beschreven product voldoet aan de verordening betreffende medische hulpmiddelen (EU) 2017/745.

Levensduur

Onze onderneming gaat bij dit product uit van een levensduur van vijf jaar, op voorwaarde dat het product wordt gebruikt voor het beoogde doel en dat alle onderhouds- en serviceaanwijzingen worden gevolgd.

Deze levensduur kan aanzienlijk worden verlengd wanneer het product zorgvuldig wordt behandeld, onderhouden, verzorgd en gebruikt en de technische grenzen volgens de ontwikkelingen in wetenschap en techniek niet worden overschreden.

Door extreem gebruik en oneigenlijke toepassing kan de levensduur echter ook sterk worden verkort. De aanduiding van de levensduur door onze onderneming vormt geen aanvullende garantie.

Verwijdering

Mocht u het product niet meer nodig hebben, neem dan contact op met uw speciaalzaak of breng het product naar uw plaatselijke afvalinzamelpunt.

Typeplaatje

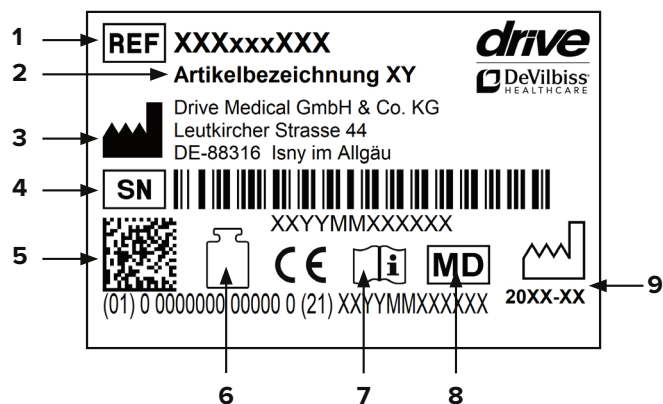

1 Artikelnummer | 2 Artikelomschrijving | 3 Fabrikant |
4 Serienummer | 5 UDI-code | 6 Max. belasting |
7 Raadpleeg de gebruiksaanwijzing | 8 Medisch product
9 Productiedatum (jaar/maand)

Hergebruik

Dit product is geschikt voor hergebruik.

Denk eraan dat u ook alle technische documentatie die nodig is voor een veilig gebruik, overhandigt aan de nieuwe gebruiker.

Het product moet door de speciaalzaak gecontroleerd, gereinigd en voor hergebruik in een perfecte staat gebracht worden.

Bij de voorbereiding voor hergebruik dient de informatie van de producent in acht te worden genomen. Deze informatie wordt op verzoek ter beschikking gesteld.

Verkrijgbare accessoires vindt u op www.drivedevilbiss.de of bij uw speciaalzaak.

Garantie

Op het product dat wij leveren, wordt 24 maanden garantie vanaf de koopdatum verleend. Indien aantoonbaar een materiaal- of fabricagefout optreedt, worden beschadigde onderdelen kosteloos vervangen.

Slijtageonderdelen worden in het algemeen tijdens de normale garantieperiode niet gedekt, tenzij een reparatie of vervanging van de artikelen nodig is die onbetwistbaar een direct gevolg is van een fabricage- of materiaalfout.

Eventuele fouten en wijzigingen op grond van technische verbeteringen en veranderingen in design voorbehouden.

UITSLUITING VAN GARANTIE

Slijtageonderdelen zijn (onder andere):
wielen, remmen en handgrepen

Onderdelen van het product



- | | | |
|----------------|-----------------------------------|----------------------------|
| 1. Duwgreep | 5. ArMLEuningvergrendeling | 9. Hielband |
| 2. Rugleuning | 6. Parkeerrem met dubbele functie | 10. Voetsteunvergrendeling |
| 3. Borgschroef | 7. Toiletemmer met deksel | 11. Afdekplaat |
| 4. Toiletbril | 8. Voetsteun | 12. ArMLEuning |

Indicatie

INDICATIE:

Aanzienlijke tot volledige belemmering van de mobiliteit/het lopen en de transfer bij structurele en/of functionele letsels van de onderste extremiteiten (o.a. amputatie, gevolgen van verwondingen, musculoskeletaal / neuro-musculoskeletaal veroorzaakte bewegingsstoornissen)

- Voor gebruik met de geïntegreerde toiletinrichting of om over het toilet heen te rijden.

Geleverd product

1 x A	Toiletrolstoel
1 x B	Emmer met deksel
2 x C	Voetsteun
1 x D	Hielband
1 x E	Zitafdekking
1 x F	Rugleuning met armsteunen
1 x	Gebruiksaanwijzing

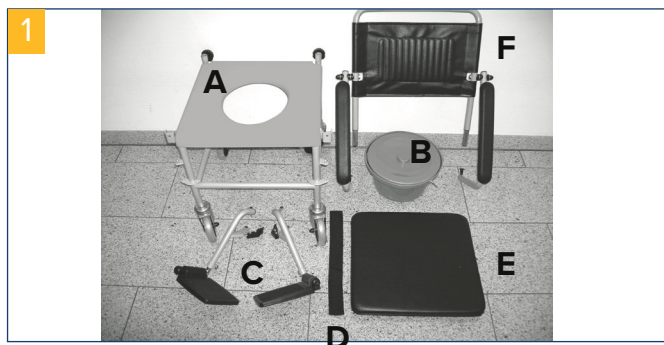

Veiligheidsinstructies

- Lees deze gebruiksaanwijzing aandachtig.
- Controleer vóór ingebruikname of alle onderdelen stevig vastzitten en niet zijn beschadigd.
- Bij het gaan zitten en opstaan en bij het plaatsen van de toilettemmer, het omhoogklappen en vastklikken van de armleuningen kunnen kleding of lichaamsdelen bekneld raken.
- Als u over drempels heen moet rijden, doe dat dan langzaam en voorzichtig, anders kunnen de wielen beschadigd raken!
- **LET OP:** als u achteruit over drempels moet rijden, terwijl er iemand in de toiletrolstoel zit, dan bestaat het gevaar dat de vergrendeling van de armleuningen losraakt.
- Vermijd vocht – dit leidt tot gevaar voor uitglijden!
- Bij het parkeren van een toiletrolstoel moeten altijd de parkeerremmen worden gebruikt.

- Draai bij het overstappen naar/uit de toiletrolstoel altijd de voetsteunen weg en bedien de parkeerremmen.
- Gebruik de voetsteunen nooit als hulp bij het opstaan – dit leidt tot gevaar voor omvallen!
- De toiletrolstoel valt aanzienlijk gemakkelijker om dan een normale rolstoel. Vermijd daarom zijwaarts naar buiten leunen – dit leidt tot gevaar voor omvallen!
- Voorkom onbevoegd gebruik, bijv. door kinderen.
- Let op het toegestane maximale gewicht van de gebruiker. Deze informatie vindt u in de technische gegevens in deze bedieningshandleiding en op het typeplaatje.

Montage

De toiletrolstoel is eenvoudig te monteren.

Plaats de voorgemonteerde rugleuning op het basisframe en borg deze met de torxschroeven die u met de wijzers van de klok mee vastdraait (afbeelding 2).

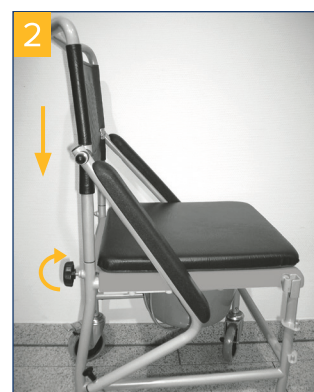

Armleuningen ver-/ontgrendelen

Trek de beide armleuningen omhoog tot deze hoorbaar vastklikken (afbeelding 3).

Het vastklikken gebeurt automatisch. Controleer of de leuningen aan beide zijden zijn vastgeklit zodat de borgpen (1) te zien is (afbeelding 4).

Als u de armleuningen wilt ontgrendelen, trekt u de vergrendelknop naar achteren (2) en draait u de armleuningen omlaag (afbeelding 4).

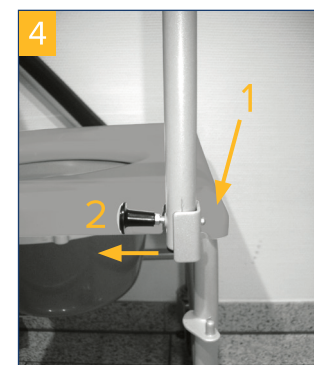

LET OP: het is mogelijk dat de houder van de rugleuning door het transport iets verbogen is. Deze kan gemakkelijk worden bijgebogen tot de vergrendelknop aan de voorkant goed zit.

Parkeerrem met dubbele functie

Als u de rem wilt vergrendelen, drukt u de hendel omlaag (**afbeelding 5**). Tegelijkertijd wordt de richting van het wiel geblokkeerd.

Als u de rem wilt loszetten, drukt u de kop van de hendel omlaag (**afbeelding 6**).



Voetsteunen aanbrengen

Hang de bijgeleverde voetsteunen met de beide openingen aan de desbetreffende bouten zoals afgebeeld (**afbeelding 7+8**).

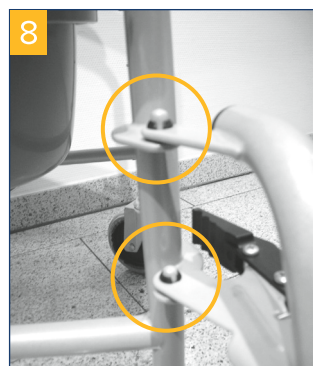

Voetsteunen ver-/ontgrendelen

Als u de voetsteunen wilt vergrendelen, draait u deze naar het midden tot ze hoorbaar vastklikken. Als u de voetsteunen wilt ontgrendelen, drukt u de hendel zoals afgebeeld naar binnen en beweegt u de voetsteunen opzij (**afbeelding 9**).

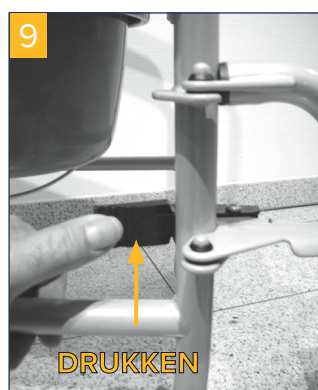

Toiletemmer

Schuif de toiletemmer (ook met een aangebrachte deksel) altijd vanaf de achterzijde in en uit de stoel. De toiletemmer klikt vast. De toiletbril kan voor reiniging gemakkelijk naar boven toe verwijderd worden (**afbeelding 10**).

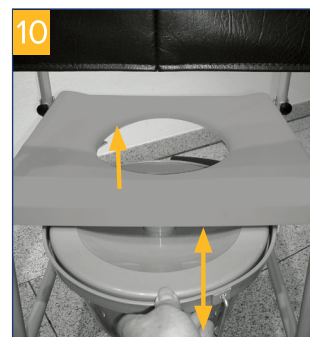

Hoogte van de voetsteunen instellen

U kunt de hoogte van de voetsteunen verstellen door eerst de klemmschroef (**afbeelding 11**) met de bijgeleverde sleutel los te draaien.

Na verschuiving kan de hoogte van de voetsteunen worden veresteld (**afbeelding 12**) voor onderbeenlengtes van 420 – 500 mm.



Draai de klemmschroef weer stevig vast. Naar keuze kan ook de hielband met klittenband worden aangebracht (**afbeelding 13**).



LET OP:

gebruik de voetsteunen nooit als hulp bij het opstaan!

Reiniging | onderhoud

- Reinig dit product regelmatig met de hand met een vochtige doek!
- Gebruik geen agressieve reinigingsmiddelen!
- Gebruik geen schuurmiddelen!
- Gebruik geen reinigingsmiddel met een hoog chloor- en azijngehalte!
- Voor desinfectie kan een desinfecterende spray worden gebruikt, bijvoorbeeld Descosept AF of Bacillol AF.
- Controleer de schroeven regelmatig en draai deze indien nodig aan!
- Het product mag niet langdurig aan temperaturen boven 60°C worden blootgesteld (bijv. gebruik in een sauna, enz.).
- Neem bij defecten contact op met de speciaalzaak waar u dit product hebt gekocht.
- Controleer regelmatig de staat van de banden. Deze zijn 'lekkagevrij', met andere woorden, u hoeft geen bandenspanning te controleren of banden op te pompen. Controleer de banden wel altijd op scheurtjes of andere beschadigingen.

Technische gegevens

Product	TRS 130
Artikelnummer	530100000
HMV-nr.	18.46.02.0058
Totale lengte	95 cm
Totale lengte zonder voetsteunen	63 cm
Totale breedte	56 cm
Totale hoogte	97 cm
Rugleuninghoogte	38 cm
Hoek van rugleuning	20,5 cm
Zitbreedte	44 cm
Zitdiepte	42,5 cm
Zithoogte	52 cm
Overrijbare hoogte	43 cm
Gewicht	14,4 kg
Max. belasting	130 kg
Framemateriaal	Gelaste stalen buizen met poedercoating
Materiaal toiletbril / armpolsteringen	PP (polypropyleen) / PU (polyurethaan)

Indice

Introduzione.....	27
Dichiarazione di conformità	27
Durata.....	27
Smaltimento.....	27
Targhetta tipologica	27
Riutilizzo.....	27
Garanzia.....	27
Parti del prodotto.....	28
Indicazioni	29
Materiale in dotazione	29
Avvertenze di sicurezza	29
Montaggio.....	29
Bloccaggio e sbloccaggio dei braccioli.....	29
Freno di stazionamento a doppia funzione	30
Applicare i poggiapiedi	30
Bloccaggio e sbloccaggio dei poggiapiedi	30
Secchio da toilette.....	30
Regolazione dell'altezza dei poggiapiedi	30
Pulizia Manutenzione	31
Dati tecnici	31

Introduzione

La ringraziamo di avere scelto un prodotto Drive DeVilbiss.

Il design, la funzionalità e la qualità di questo prodotto non La deluderanno.

La invitiamo a leggere attentamente le presenti istruzioni prima di usare il prodotto per la prima volta. Riceverà così importanti informazioni sulla sicurezza e preziosi consigli sull'uso e la manutenzione corretti. Se ha qualche domanda da porre o ha bisogno di maggiori informazioni, non esiti a rivolgersi al rivenditore Drive DeVilbiss che Le ha fornito il prodotto.

Le presenti istruzioni per l'uso contengono tutte le avvertenze importanti per l'adattamento e l'uso. Le istruzioni per l'uso sono reperibili come PDF online oppure possono essere richieste al servizio di assistenza.

Possono anche essere reperiti formati ingranditi per le persone con ridotta capacità visiva. I non vedenti devono essere istruiti dal loro accompagnatore. Le riparazioni, come pure alcune regolazioni, richiedono una speciale formazione tecnica e pertanto devono essere eseguite da specialisti del settore sanitario.

Dichiarazione di conformità

DRIVE MEDICAL GMBH & Co.KG dichiara la conformità del prodotto descritto in base al Regolamento Dispositivi Medici (UE) 2017/745.

Durata

La nostra azienda prevede per questo prodotto una durata utile di cinque anni, purché sia impiegato conformemente alle norme d'uso e siano rispettate tutte le regole prescritte per la manutenzione e l'assistenza.

Questa durata può essere superata di molto se il prodotto è trattato, sottoposto a manutenzione, curato e utilizzato con attenzione e se non emergono limiti tecnici dovuti agli ulteriori sviluppi tecnico-scientifici.

La durata utile d'altro canto può anche ridursi notevolmente a causa di un utilizzo estremo e non conforme. La durata utile stabilita dalla nostra azienda non rappresenta una garanzia ulteriore.

Smaltimento

Qualora non utilizzi più il prodotto, contatti il Suo rivenditore oppure conferisca il prodotto al centro di smaltimento locale.

Targhetta tipologica

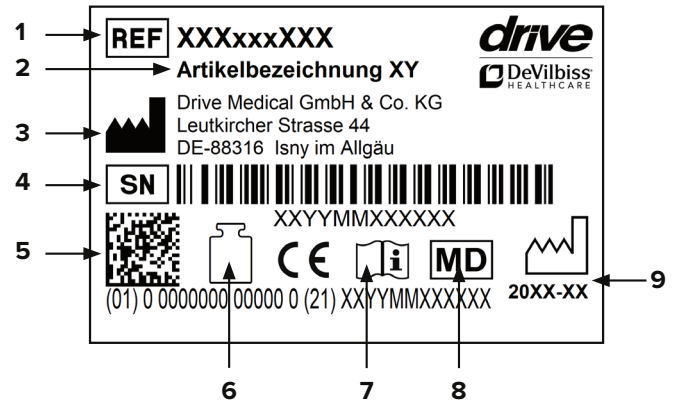

- 1 Numero articolo | 2 Descrizione articolo | 3 Produttore | 4 Numero di serie | 5 Codice UDI | 6 Portata max. | 7 Rispettare le istruzioni per l'uso | 8 Dispositivo medico | 9 Data di produzione (annolmese)

Riutilizzo

Questo prodotto è idoneo per il riutilizzo.

Tenere presente che anche tutta la documentazione tecnica necessaria per la sicurezza deve essere consegnata al nuovo utilizzatore.

Il prodotto deve essere controllato, pulito e riportato in perfette condizioni per il riutilizzo a cura del rivenditore.

Per il ricondizionamento tenere presenti le regole prescritte dal fabbricante, che possono essere messe a disposizione su richiesta.

Troverà gli accessori disponibili sotto l'indirizzo www.drivedevilbiss.de o presso il Suo rivenditore.

Garanzia

Per il prodotto fornito da noi la durata della garanzia è di 24 mesi dalla data d'acquisto. Qualora sia dimostrata la presenza di difetti di materiale o fabbricazione, le parti difettose vengono sostituite gratuitamente.

Le parti soggette a usura di norma non sono coperte durante il normale periodo di garanzia, a meno che l'articolo non richieda riparazioni o sostituzioni rese necessarie per chiara conseguenza diretta di un difetto di fabbricazione o di materiale.

Con riserva di errori e variazioni causate da migliorie tecniche e modifiche del design.

ESCLUSIONE DELLA GARANZIA

Sono parti soggette a usura (fra le altre): ruote, freni e impugnature



1. **Manopola di spinta**
2. **Spalliera**
3. **Vite di fissaggio**
4. **Seduta**

5. **Bloccaggio braccioli**
6. **Freno di stazionamento a doppia funzione**
7. **Secchio da toilette con coperchio**
8. **Poggiapiedi**

9. **Reggitalloni**
10. **Bloccaggio poggiapiedi**
11. **Copertura**
12. **Bracciolo**

Indicazioni

INDICAZIONI:

Compromissione da notevole a totale della mobilità/deambulazione e del trasferimento in caso di danni strutturali e/o funzionali delle estremità inferiori (fra cui amputazione, conseguenze di lesioni, disturbi motori da danni muscoloscheletrici / neuromuscoloscheletrici)

- Per l'utilizzo del dispositivo per toilette integrato o per spostarsi sopra la toilette.

Materiale in dotazione

1 x A	Sedia a rotelle per toilette
1 x B	Secchio con coperchio
2 x C	Poggiapiedi
1 x D	Reggitalloni
1 x E	Copertura seduta
1 x F	Spalliera con braccioli
1 x	Istruzioni per l'uso

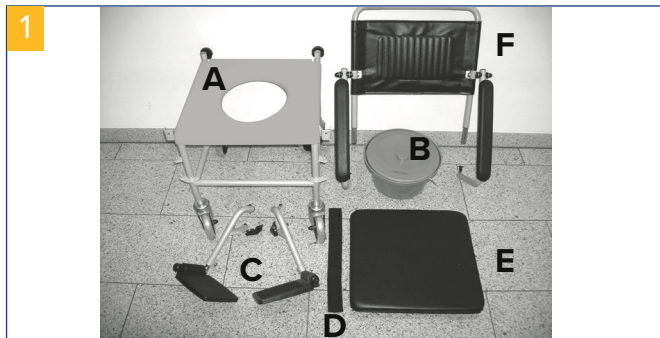

Avvertenze di sicurezza

- Leggere attentamente le seguenti istruzioni per l'uso.
- Prima dell'uso controllare che tutti gli elementi siano privi di danni e stabili.
- Attenzione che parti del corpo o degli indumenti non restino impigliate quando ci si siede, ci si alza e si inserisce il secchio da toilette, come pure quando si alzano e si innestano i braccioli.
- Se si deve superare una soglia, procedere lentamente e con cautela per non danneggiare le ruote!
- **ATTENZIONE:** Se si deve superare una soglia mentre la sedia a rotelle per toilette è occupata da una persona, c'è il pericolo che si apra il bloccaggio dei braccioli.
- Evitare il bagnato – pericolo di scivolare!
- Quando si parcheggia una sedia a rotelle per toilette, azionare sempre i freni di stazionamento.
- Per il passaggio nella o dalla sedia a rotelle per

toilette, aprire sempre i poggiapiedi e azionare i freni di stazionamento.

- Non usare mai i poggiapiedi come appoggio per alzarsi - pericolo di ribaltamento!
- La stabilità della sedia a rotelle per toilette è nettamente inferiore a quella di una normale sedia a rotelle, evitare quindi di sporgersi lateralmente – pericolo di ribaltamento!
- Mettere al sicuro dall'uso non autorizzato, ad es. da parte di bambini.
- Rispettare il peso massimo permesso dell'utilizzatore. Questi dati sono riportati sia nei dati tecnici delle presenti istruzioni che sulla targhetta tipologica.

Montaggio

La sedia a rotelle per toilette è facile da montare.

Inserire la spalliera pre-montata sul telaio e fissarla con le viti a stella avvitandole in senso orario (fig. 2).



Bloccaggio e

Tirare i due braccioli verso l'alto fino a percepire lo scatto (fig. 3). L'aggancio sarà automatico. Accertarsi che l'aggancio sia riuscito da entrambi i lati, in questo caso deve essere visibile il perno (1) (fig. 4).

Per sbloccare i braccioli, tirare indietro il pulsante (2) e ruotare verso il basso il bracciolo (fig. 4).

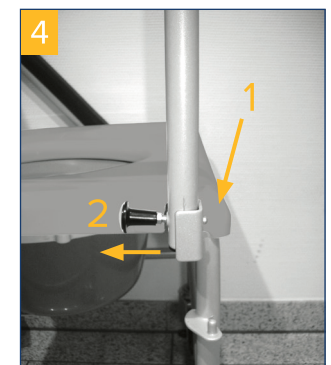

ATTENZIONE: Può accadere che durante il trasporto il supporto della spalliera si sia leggermente deformato, ma sarà facile riportarlo in forma fino a che il perno di bloccaggio non si aggancia correttamente sul davanti.

Freno di stazionamento a doppia funzione

Per azionare i freni premere verso il basso la leva (**fig. 5**). Al tempo stesso viene bloccato il movimento sterzante della ruota.

Per rilasciare i freni premere verso il basso la testa della leva (**fig. 6**).

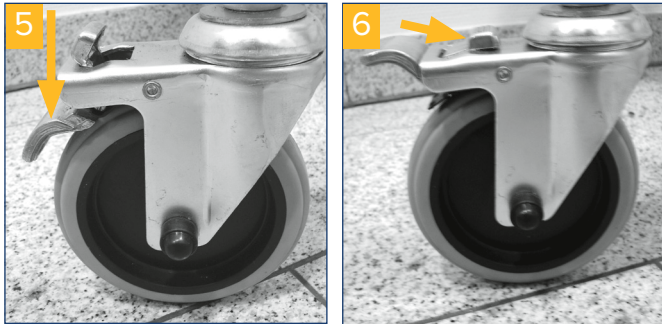

Applicare i poggiatesta

Appendere i poggiatesta in dotazione con i due fori, come mostrato, sui rispettivi bulloni (**fig. 7+8**).

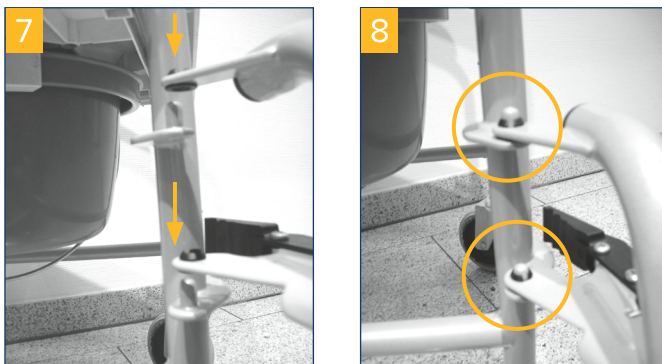

Bloccaggio e sbloccaggio dei poggiatesta

Per bloccare i poggiatesta, ruotarli verso il centro fino a percepire lo scatto. Per lo sbloccaggio premere in dentro la leva come mostrato e portare di lato i poggiatesta (**fig. 9**).



Secchio da toilette

Il secchio da toilette (anche con il coperchio) deve essere sempre inserito o rimosso dalla parte posteriore. Quando il secchio è scattato in posizione, per pulire la seduta è sufficiente alzarla e rimuoverla (**fig. 10**).

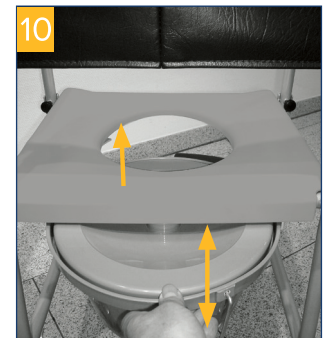

Regolazione dell'altezza dei poggiatesta

Per regolare l'altezza dei poggiatesta, in primo luogo allentare la vite (**fig. 11**) con la chiave in dotazione. Dopo lo spostamento, i poggiatesta possono essere regolati (**fig. 12**) per una lunghezza della gamba di 420 – 500 mm.

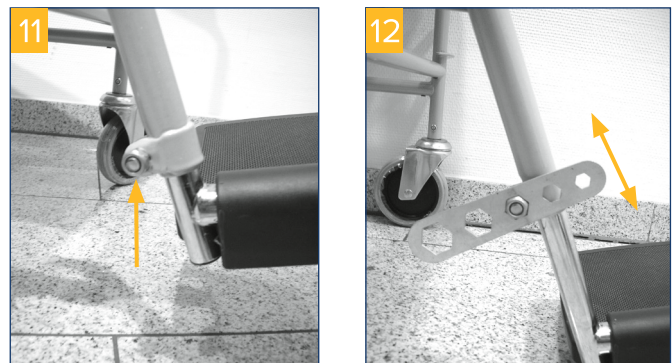

Serrare nuovamente la vite. A scelta, la fascia regolattori può essere applicata con velcro (**fig. 13**).

ATTENZIONE:
non usare mai i poggiatesta come appoggio per alzarsi!



Pulizia | Manutenzione

- Pulire regolarmente a mano con un panno umido!
- Non impiegare detergenti aggressivi!
- Non utilizzare per la pulizia prodotti abrasivi!
- Non utilizzare detergenti ad alto tenore di cloro e aceto!
- Per la disinfezione si può impiegare uno spray disinfettante, quale ad es. Descosept AF o Bacillol AF
- Controllare regolarmente le viti e riprenderne eventualmente il serraggio!
- Il prodotto non deve essere sottoposto a lungo a temperature superiori a 60 °C (ad es. nella sauna ecc.).
- In caso di difetti, rivolgersi al rivenditore presso cui è stato acquistato il prodotto.
- Controllare regolarmente lo stato degli pneumatici. Questi pneumatici sono del tipo "fail-safe", ossia non occorre controllarne la pressione, né gonfiarli. Tuttavia controllare sempre che gli pneumatici non presentino screpolature o altri danni.

Dati tecnici

Prodotto	TRS 130
Numero articolo	530100000
N° HMV	18.46.02.0058
Lunghezza ingombro	95 cm
Lunghezza ingombro senza poggiatesta	63 cm
Larghezza ingombro	56 cm
Altezza ingombro	97 cm
Altezza spalliera	38 cm
Angolo spalliera	20,5 cm
Larghezza sedile	44 cm
Profondità sedile	42,5 cm
Altezza sedile	52 cm
Altezza superabile	43 cm
Peso	14,4 kg
Portata max.	130 kg
Materiale telaio	Tubo d'acciaio saldato, verniciato a polvere
Materiale seduta / appoggio braccia	PP (polipropilene) / PU (poliuretano)

Ihr Fachhändler:



drive

DeVilbiss
HEALTHCARE

Irrtum und Änderungen vorbehalten
Stand: 31.03.2020
Version: MDR-1.0

Drive Medical GmbH & Co. KG
Leutkircher Straße 44 • 88316 Isny/Allgäu • Germany
T +49 7562 9724 0 • **F** +49 7562 9724 25
www.drivemedical.de • info@drivemedical.de