

## A

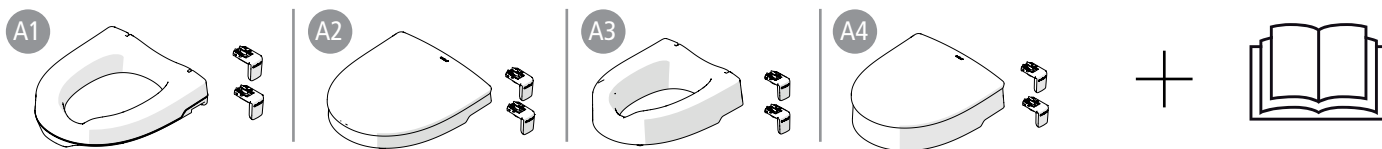

## B

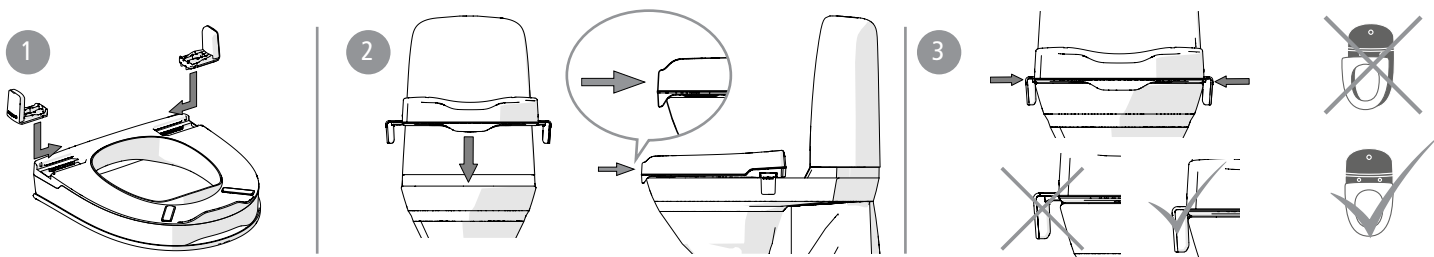

## C

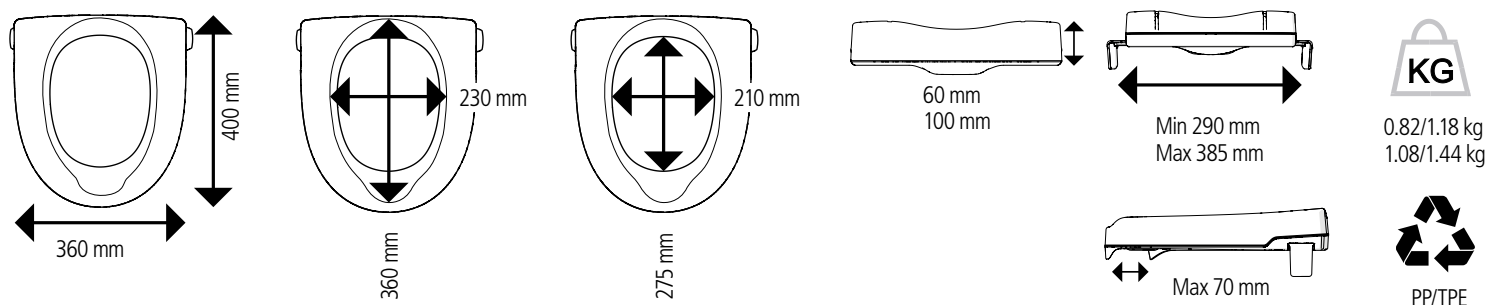

## D

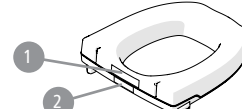
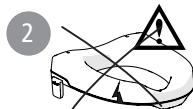

sv no da en de fi fr nl it es pt



sv

### Etac My-Loo med kantstopp

#### Allmänt:

Tack för att du har valt en produkt från Etac. För att undvika skador vid montering, hantering och användning, ska denna manual läsas igenom och sparas. Du hittar den också under [www.etac.com](http://www.etac.com). Här finns även övrig dokumentation som t.ex. förskrivarinformation, förköpsguide och rekonditioneringsanvisning.

#### Avsedd användning:

Etac My-Loo med kantstopp är en toaletsitsförhöjare avsedd att underlätta toalettbestyr för personer med nedsatt rörlighet. Den monteras direkt på toaletten med befintlig toaletsits uppfälld eller borttagen. Etac My-Loo är avsedd att användas i hemmiljö eller liknande.

Etac My-Loo får inte användas på annat sätt än ovan angivet.

#### Kontraindikationer:

Brukare med omfattande balanssvårigheter bör överväga att använda en

toaletsitsförhöjare med armstöd. Produkten uppfyller kraven i förordningen för medicintekniska produkter (EU) 2017/745.

Stå inte på produkten.

Innehåll i leveransen ..... *Figur A*  
 Montering..... *Figur B*

1. Montera kantstoppen.
2. Placera toaletsitsförhöjaren på toalettstolen.
3. Tryck in kantstoppen mot toalettstolen så att de låser fast toaletsitsförhöjaren. Se till att den sitter i centrum på toalettstolen.

Tekniska data..... *Figur C*  
 Ingående material är korrosionsbeständiga.

Underhåll ..... *Figur D*  
 Rengöring och desinficering

1. Rengör produkten med vanliga rengöringsmedel utan slipmedel (pH-värde mellan 5-9). Skölj och torka. Desinficera produkten med 70%

- desinfektionssprit. I övrigt är produkten underhållsfri.
2. Produkten tål rengöring i kabinetttdesinfektor i 85 °C i 3 minuter. Gäller vid rekonditionering.

Ingående material är beständiga mot vanliga desinfektionsmedel.

Säkerhet..... *Figur E*

1. Max brukarvikt 190 kg.

2. Defekt eller felaktigt installerad produkt får inte användas.

Om en allvarig incident inträffar i samband med användning av produkten ska den utan dröjsmål rapporteras till den lokala återförsäljaren och den behöriga nationella myndigheten. Den lokala återförsäljaren kommer att vidarebefordra informationen till tillverkaren.

#### Garanti, livslängd

5 års garanti mot fel i material och tillverkning. För villkor, se [www.etac.com](http://www.etac.com). Livslängd 5 år. För fullständig information om produktens livslängd, se [www.etac.com](http://www.etac.com).

com. Tillbehör..... *Figur F*

1. Lock

Etikettplacering..... *Figur G*

1. Produktetikett (varningar, CE-märkning).
2. Artikelnummeretikett (ser.nr., tillverkningsdatum).

### Etac My-Loo med kantstopp

#### Generellt:

Takk for at du valgte et produkt fra Etac. Les gjennom og ta vare på denne bruksanvisningen for å unngå skader ved montering, håndtering og bruk. Du finner den også på [www.etac.com](http://www.etac.com). Her finnes også annen dokumentasjon, f.eks. informasjon om forskriver, forkjøpsveiledning samt rekonditioneringsanvisning.

#### Beregnet bruk

Etac My-Loo med kantstopp er en toalettforhøyer som er beregnet for å lette toalettbesøket for personer med

nedsat bevegelighet. Det monteres direkte på toaletet med det eksisterende toalettsetet oppfelt eller fjernet. Etac My-Loo er beregnet for bruk i hjemmemiljø eller lignende.

Etac My-Loo skal ikke brukes på noen annen måte enn det som er angitt over.

**Kontraindikasjoner:**

Brukere med omfattende balanseproblemer bør vurdere å bruke toalettseteforhøyer med armstøtter.

Produktet samsvarer med kravene i forordningen for medisinsk utstyr (EU) 2017/745.

 Ikke stå på produktet.

Innhold i leveransen ..... *Figur A*  
 Montering ..... *Figur B*

1. Monter kantstopperne.
2. Plasser toalettseteforhøyeren på toalettstolen.
3. Trykk kantstopperne inn mot toalettstolen slik at de låser fast toalettseteforhøyeren. Pass på at den er midtstilt på toalettstolen.

**Teknisk data** ..... *Figur C*  
 Materialene er korrosjonsbestandige.

**Vedlikehold** ..... *Figur D*  
 Rengjøring og desinfeksjon

1. Rengjør produktet med vanlige rengjøringsmidler uten slipemidler (pH-verdi mellom 5 og 9). Skyll og tørk. Desinfiser produktet med 70 % desinfeksjonssprit. For øvrig er produktet vedlikeholdsfritt.
2. Produktet tåler rengjøring ved 85° i 3 minutter i kabinettdesinfektor. Gjelder ved rekondisjonering.

Materialene er bestandige mot vanlige desinfeksjonsmidler.

**Sikkerhet** ..... *Figur E*  
 1. Maks. brukervekt 190 kg.

 2. Et produkt som er defekt eller feilmontert må ikke brukes.

Hvis det skulle oppstå en alvorlig hendelse i forbindelse med bruk av produktet, skal hendelsen rapporteres til din lokale forhandler og de nasjonale kompetente myndighetene så raskt som mulig. Den lokale forhandleren vil videre-sendre informasjonen til produsenten.

**Garanti, levetid**

5 års garanti mot feil i materiale og utførelse. For betingelser, se www.etac.com.

Levetid 5 år. Se fullstendig informasjon om produktenes levetid på www.etac.com.

**Tilbehør** ..... *Figur F*  
 1. Lokk

**Etikettplacering** ..... *Figur G*  
 1. Produktetikett (advarsler, CE-merking).

2. Varenummeretikett (serienummer, produksjonsdato).

**Etac My-Loo med kantstop**

**Generelt:**

Tak, fordi du har valgt et produkt fra Etac. Læs denne manual igennem for at undgå skader i forbindelse med montering, håndtering og anvendelse, og gem den til senere reference. Du finder den også på www.etac.com. Her finder du desuden anden dokumentation som f.eks. ordineringsoplysninger, købsguide og rekonditioneringsanvisning.

**Tilsgittet anvendelse**

Etac My-Loo med kantstop er en toaletsædeforhøjer, der har til formål at lette toiletbesøg for personer med nedsat

førlighed. Den monteres direkte på toalettet med det eksisterende toaletsæde slået op eller fjernet. Etac My-Loo er beregnet til brug i hjemmet eller lignende.

Etac My-Loo må ikke anvendes på anden måde end det, der er angivet ovenfor.

**Kontraindikationer:**

Brugere med svære balanceproblemer bør overveje at bruge en toaletsædeforhøjer med armlæn.

Produktet opfylder kravene i regulativet (EU) 2017/745, retningslinjer for medicinsk utstyr.

 Stå ikke på produktet.

Indeholdt i leveringen ..... *Figur A*  
 Montering ..... *Figur B*

1. Monter kantstoppet.
2. Placer toaletsædeforhøjeren på toalettstolen.
3. Tryk kantstoppet ind mod toalettstolen, så de låser toaletsædeforhøjer fast. Sørg for, at den sidder midt på toalettstolen.

**Tekniske data** ..... *Figur C*  
 De benyttede materialer er korrosjonsbestandige.

**Vedlikeholdelse** ..... *Figur D*  
 Rengjøring og desinficering

1. Rengør produktet med et almindeligt ikke-slibende rengøringsmiddel (pH-værdi mellem 5-9). Skyl og tør af. Desinficer produktet med 70 % desinfektionssprit. Derudover er produktet vedlikeholdelsesfrit.
2. Produktet tåler rengjøring i skabsvaskedesinfektor ved 85 °C i 3 minutter. Gælder ved rekonditionering.

De benyttede materialer er bestandige over for almindelige desinfektionsmidler.

**Sikkerhed** ..... *Figur E*  
 1. Maks. brugervægt 190 kg.

 2. Defekte eller fejlagtigt installerede produkter må ikke anvendes.

I tilfælde af alvorlig hændelse opstår i forbindelse med brugen af produktet rettes henvendelse til den lokale forhandler og den nationale kompetente myndighed på rettidig måde. Den lokale forhandler vil viderebringe informationen til producenten.

**Garanti, levetid**

5 års garanti mod fejl i materialer og forarbejdning. Vilkår fremgår af www.etac.com.

Levetid 5 år. For fuldstændige oplysninger om produktets levetid, se www.etac.com.

**Tilbehør** ..... *Figur F*  
 1. Låg

**Etikettplacering** ..... *Figur G*  
 1. Produktmærkat (advarsler, CE-mærkning).

2. Varenr.-mærkat (serienummer, produktionsdato).

**Etac My-Loo with brackets**

**General:**

Thank you for choosing an Etac product. To avoid injury during installation, handling and use, you should read this manual and keep it for future reference. You can also find it at www.etac.com, where you will also find other documentation, including prescriber information, pre-sale guides and reconditioning instructions.

**Intended use**

The Etac My-Loo with brackets is a toilet seat raiser designed to facilitate toilet

use by persons with restricted mobility. It is fitted directly onto the toilet, with the existing toilet seat lifted or removed. The Etac My-Loo is intended for use in home environments and similar.

Etac My-Loo may not be used in any other way than above stated.

**Contraindications:**

A user with extensive balance problems should consider using a toilet seat raiser with arm support.

The product conforms to the requirements of the Medical Devices Regulation (EU) 2017/745.

 Do not stand on the product.

Delivery contents ..... *Figure A*  
 Installation ..... *Figure B*

1. Fit the brackets.
2. Place the toilet seat raiser on the toilet.
3. Press the brackets against the toilet to lock the toilet seat raiser. Make sure it is in the center of the toilet.

**Technical data** ..... *Figure C*  
 The materials used are corrosion-resistant.

**Maintenance** ..... *Figure D*  
 Cleaning and disinfection

1. Clean the product with normal non-abrasive cleaning agents (pH value of between 5-9). Rinse and dry. Disinfect the product with an alcohol-based disinfectant, 70%. The product is otherwise maintenance-free.
2. The product can withstand cleaning in a sterilizer at 85°C for 3 minutes. This applies for reconditioning.

The materials used are resistant to all general disinfectants.

**Safety** ..... *Figure E*  
 1. Maximum user weight 190 kg.

 2. Defective or incorrectly installed products must not be used.

In case of an adverse event occurred in relation to use of the device, it should be reported to your local dealer and the national competent authority in a timely manner. The local dealer will forward information to the manufacturer.

**Guarantee, service life**

5-year guarantee against material and manufacturing defects. For terms and conditions, see www.etac.com.

Service life 5 years. For complete information regarding the service life of the product, see www.etac.com.

**Accessories** ..... *Figure F*  
 1. Lid

**Label placement** ..... *Figure G*  
 1. Product label (warnings, CE-marking).

2. Item no label (serial no, production date).

**Etac My-Loo mit Klammern**

**Allgemeines:**

Vielen Dank, dass Sie sich für ein Produkt von Etac entschieden haben. Um Verletzungen während der Installation, Handhabung und Verwendung zu vermeiden, sollten Sie diese Bedienungsanleitung lesen und für spätere Fragen aufbewahren. Sie finden sie auch auf www.etac.com, neben weiteren Dokumentationen wie Verschreibungsinformationen, Informationen vor dem Kauf und Instandsetzungsanleitungen.

**Verwendungszweck**

Die Etac My-Loo mit Klammern ist

eine Toilettensitzerhöhung (TSE), die Personen mit eingeschränkter Mobilität die Toilettenbenutzung erleichtert. Zur Befestigung direkt auf der Toilette, wobei der vorhandene Toilettensitz hochgestellt ist oder entfernt wurde. Die Etac My-Loo ist für den Einsatz in häuslichen und ähnlichen Umgebungen vorgesehen.

Das Produkt Etac My-Loo darf nur wie oben beschrieben verwendet werden.

**Gegenanzeigen:**

Benutzer mit schweren Gleichgewichtsstörungen sollten die Verwendung einer Toilettensitzerhöhung mit Armstützen erwägen.

Das Produkt entspricht den Anforderungen der Verordnung (EU) 2017/745 über Medizinprodukte.

 Nicht auf dem Produkt stehen.

Lieferumfang ..... *Abb. A*  
 Montage ..... *Abb. B*

1. Die Klammern anbringen.
2. Die Toilettensitzerhöhung auf der Toilette platzieren.
3. Die Klammern gegen die Toilette drücken, um die Toilettensitzerhöhung zu arretieren. Sicherstellen, dass diese mittig auf der Toilette positioniert ist.

**Technische daten** ..... *Abb. C*  
 Die verwendeten Materialien sind korrosionsbeständig.

**Wartung** ..... *Abb. D*  
 Reinigung und Desinfizierung

1. Das Produkt mit einem normalen, nicht scheuernden Reinigungsmittel säubern (pH-Wert zwischen 5 und 9). Abspülen und trocknen. Das Produkt mit einem Desinfektionsmittel auf Alkoholbasis (70 %) desinfizieren. Das Produkt bedarf darüber hinaus keiner weiteren Wartung.
2. Das Produkt kann für maximal 3 Minuten bei 85 °C in einem Sterilisorat gereinigt werden. Dies gilt für die Überholung.

Die verwendeten Materialien sind für alle herkömmlichen Desinfektionsmittel geeignet.

**Sicherheit** ..... *Abb. E*  
 1. Max. Benutzergewicht 190 kg.

 2. Defekte oder nicht ordnungsgemäß installierte Produkte dürfen nicht verwendet werden.

Im Falle eines schwerwiegenden unerwünschten Ereignisses, das mit dem Produkt zusammenhängt, melden Sie etwaige Vorfälle bitte umgehend Ihrem lokalen Händler und der zuständigen nationalen Behörde. Der lokale Händler leitet die entsprechenden Informationen an den Hersteller weiter.

**Garantie, Gebrauchsdauer**

5 Jahre Gewährleistung auf Material- und Herstellungsfehler. Die Bedingungen finden Sie unter www.etac.com.

Nutzdauer: 5 Jahre. Vollständige Informationen zur Nutzungsdauer des Produkts siehe www.etac.com.

**Zubehör** ..... *Abb. F*  
 1. Deckel

**Platzierung Etikett** ..... *Abb. G*  
 1. Produktetikett (Hinweise, CE-Konformitätserklärung).

2. Artikelnummer (Seriennummer, Produktionsdatum).

**fi Etac My-Loo reuna-**  
**stoppareilla**

**Yleistä:**  
Kiitos, että valitsit Etac-tuotteen. Jotta asennuksen, käsittelyn ja käytön aikana ei sattuisi loukkaantumisita, lue tämä käyttöohje ja säilytä se tulevaa tarvetta varten. Löydät sen myös osoitteesta [www.etac.com](http://www.etac.com), josta löydät myös muita asiakirjoja kuten lääkärin antamat tiedot, myyntiä edeltävät ohjeet ja kunnostus-ohjeet.

**Käyttötarkoitus**  
Etac My-Loo reunastopparilla on WC-istuimen korottaja, joka on tarkoitettu helpottamaan liikuntarajoitteisten henkilöiden WC-käyntejä. Se asennetaan suoraan WC-pytyyn WC-istuin ylös nostettuna tai irrotettuna. Etac My-Loo on suunniteltu käytettäväksi kotona ja vastaavissa ympäristöissä.

Etac My-Loota ei saa käyttää muulla tavoin kuin edellä on kuvattu.

**Vasta-aihe:**  
Tasapainohäiriöistä kärsivien käyttäjien tulee harkita käsinjoilla varustetun wc-istuimen korottajan käyttöä antamaan lisätukea.

Tämä tuote on lääkinällisiä laitteita koskevan asetuksen (EU) 2017/745 vaatimusten mukainen.

 **Älä seisoo tuotteen päällä.**

- Toimituksen laajuus** ..... Kuva A  
**Asennus** ..... Kuva B
- Asenna reunastoppari.
  - Aseta WC-istuimen korotin WC-istuimen päälle.
  - Paina reunastopparia WC-istuinta vasten, niin että se lukittuu kiinni WC-istuimen korottimeen. Varmista, että se on WC-istuimen keskellä.

**Tekniset tiedot** ..... Kuva C  
Käytetyt materiaalit ovat ruostumattomia.

**Huolto** ..... Kuva D

**Puhdistus ja desinfiointi**

- Puhdista tuote tavallisella puhdistusaineella, joka ei sisällä hankausaineita (pH-arvo 5-9). Huuhtele ja kuivaa. Desinfioi tuote 70-prosenttisella desinfiointialkoholilla. Tuote on muuten huoltovapaa.
- Tuote kestää puhdistuksen autoklaavissa 85 °C:n lämpötilassa 3 minuutin ajan. Tämä koskee kunnostusta.

Käytetyt materiaalit kestävät kaikkia yleisiä desinfiointiaineita.

**Turvallisuus** ..... Kuva E

- Suurin käyttäjän paino 190 kg.
- Viallisten tai virheellisesti asennettujen tuotteiden käyttö ei ole sallittua.

Mikäli laitteeseen liittyviä haittatapahtumia ilmenee, niistä on ilmoitettava paikalliselle jälleenmyyjälle ja kansallisella toimivaltaisella viranomaisella mahdollisimman pian. Paikallinen jälleenmyyjä välittää tiedot valmistajalle.

**Takuu, käyttöikä**  
5 vuoden takuu materiaali- ja valmistusvikojen osalta. Katso ehdot osoitteesta [www.etac.com](http://www.etac.com).

**Käyttöikä** 5 vuotta. Lisätietoja tuotteen käyttöiästä saa osoitteesta [www.etac.com](http://www.etac.com).

**Lisävarusteet** ..... Kuva F

- Kansi
- Tarrojen paikat ..... Kuva G

**fr My-Loo d'Etac avec supports**

**Généralités**  
Nous vous remercions d'avoir choisi un produit Etac. Pour éviter toute blessure au cours de l'installation, de la manipulation et de l'utilisation, veuillez lire ce manuel et le conserver pour toute référence future. Ce manuel est également disponible sur le site [www.etac.com](http://www.etac.com) où vous trouverez également d'autres documents, y compris des renseignements sur le prescripteur, des guides de prévention et des instructions de reconditionnement.

**Utilisation prévue**  
Le My-Loo d'Etac avec supports est un surélévateur de toilettes conçu pour simplifier l'utilisation des toilettes par les personnes à mobilité réduite. Il s'installe directement sur les toilettes, avec la lunette relevée ou retirée. Le My-Loo d'Etac est destiné à une utilisation à domicile et similaire.

Etac My-Loo ne peut être utilisé d'une autre manière que celle décrite ci-dessus.

**Contre-indication:**  
Un utilisateur souffrant de graves troubles de l'équilibre devrait songer à utiliser un rehausseur de toilettes avec accoudoirs.

Le produit est conforme aux exigences du règlement sur les dispositifs médicaux (EU) 2017/745.

 Ne pas se mettre debout sur le produit.

- Contenu de la livraison** ..... Figure A  
**Installation** ..... Figure B
- Ajustez les supports.
  - Placez le surélévateur sur les toilettes.
  - Pressez les supports contre les toilettes pour bloquer le surélévateur. Veillez à ce qu'il se trouve bien au centre des toilettes.

**Données techniques** ..... Figure C  
Les matériaux utilisés résistent à la corrosion.

**Maintenance** ..... Figure D

**Nettoyage et désinfection**

- Nettoyez le produit avec des agents nettoyants non abrasifs normaux (avec un pH compris entre 5 et 9). Rincez et séchez.
- Désinfectez le produit avec un désinfectant à base d'alcool à 70 %. Le produit ne requiert aucun autre entretien.

Le produit peut être nettoyé en stérilisateur à 85 °C pendant 3 minutes. Cela concerne le reconditionnement

Les matériaux utilisés résistent à tous les désinfectants courants.

**Sécurité** ..... Figure E

- Poids maximal de l'utilisateur 190 kg.
- N'utilisez pas les produits défectueux ou dont l'installation n'est pas correcte.

En cas d'événement indésirable associé au dispositif, tout incident doit être rapporté rapidement à votre revendeur et à l'autorité nationale compétente. Votre revendeur transmettra l'information au fabricant.

**Garantie, durée de vie**  
Garantie de 5 ans contre les défauts de fabrication et de matériaux. Pour accéder aux termes et conditions, rendez-vous sur [www.etac.com](http://www.etac.com)

Durée de vie 5 ans. Pour des informations détaillées sur la durée de vie du produit, consultez le site [www.etac.com](http://www.etac.com).

**Accessoires** ..... Figure F

**Placement des étiquettes** ..... Figure G

- Étiquette du produit (avertissements, marquage CE).
- Article sans étiquette (n° de série, date de production).

**nl Etac My-Loo met montageklemmen**

**Algemeen:**  
Hartelijk dank dat u voor een van de producten van Etac hebt gekozen. Lees deze handleiding zorgvuldig door om letsel tijdens installatie, hantering en gebruik te voorkomen, en bewaar de handleiding voor toekomstige raadpleging. U vindt deze handleiding ook op [www.etac.com](http://www.etac.com), samen met andere documentatie, zoals informatie voor voorschrijvers, presale handleidingen en instructies voor gebruiksklaar maken.

**Beoogd gebruik**  
De Etac My-Loo met montageklemmen is een toiletverhoger die het toiletbezoek vergemakkelijkt voor personen met beperkte mobiliteit. Hij past direct op het toilet zonder dat de bril omhoog gezet of verwijderd moet worden. De Etac My-Loo is bedoeld voor gebruik in thuisomgevingen en dergelijke.

Gebruik de Etac My-Loo enkel op de hiervoor beschreven manier.

**Contra-indicatie:**  
Gebruikers met ernstige evenwichtsproblemen moeten een toiletverhoger met armsteun overwegen.  
Het product voldoet aan de vereisten van de Verordening medische hulpmiddelen (EU) 2017/745.

 Ga niet op het product staan.

- Omvang van de levering** ..... Figure A  
**Installatie** ..... Figure B
- Plaats de klemmen.
  - Zet de toiletverhoger op het toilet.
  - Druk de klemmen tegen het toilet om de toiletverhoger vast te zetten. Zorg ervoor dat hij goed over het midden van het toilet zit.

**Technische gegevens** ..... Figure C  
De gebruikte materialen zijn corrosiebestendig.

**Onderhoud** ..... Figure D

**Reiniging en desinfectie**

1. Maak het product schoon met een normaal niet-schurend reinigingsmiddel (pH-waarde van 5 tot 9). Spoel het product daarna af en droog het. Desinfecteer het product met een ontsmettingsmiddel op basis van alcohol (70%). Het product behoeft verder geen onderhoud.

2. Het product kan maximaal 3 minuten bij 85 °C worden gesteriliseerd. Dit is nodig voor revisie.

De gebruikte materialen zijn bestand tegen alle algemene ontsmettingsmiddelen.

**Veiligheid** ..... Figure E

- Maximaal gewicht gebruiker 190 kg.
- Er mogen geen defecte of foutief geïnstalleerde producten worden gebruikt.

In geval van een ongewenste gebeurtenis met betrekking tot het apparaat, moeten incidenten tijdig worden gemeld aan uw lokale dealer en de nationale bevoegde autoriteit. De lokale dealer stuurt de informatie door naar de fabrikant.

**Garantie, levensduur**  
5 jaar garantie tegen materiaal- en fabricagefouten. Ga naar [www.etac.com](http://www.etac.com) voor

de voorwaarden  
Levensduur 5 jaar. U vindt alle informatie over de levensduur van het product op [www.etac.com](http://www.etac.com).

**Accessoires** ..... Figure F

- Deksel
- Plaats van het label ..... Figure G

**it Etac My-Loo con bracci**

**Informazioni generali:**  
Grazie per aver scelto un prodotto Etac. Leggere attentamente e conservare il presente manuale per evitare danni durante l'installazione, la manipolazione e l'utilizzo. Il manuale è disponibile anche sul sito [www.etac.com](http://www.etac.com), in cui è possibile altresì reperire ulteriore documentazione, tra cui informazioni mediche, guide pre-vendita e istruzioni per il ricondizionamento.

**Uso previsto**  
Etac My-Loo con bracci è un sollevatore progettato per facilitare l'utilizzo del wc da parte di persone con mobilità ridotta. È fissato direttamente al wc, sulla seduta esistente sollevata o rimossa. Etac My-Loo è destinato all'uso in ambienti domestici e simili.

Etac My-Loo non deve essere utilizzato in modo diverso da quello indicato sopra.

**Controindicazione:**  
Un utente con gravi problemi di equilibrio dovrebbe prendere in considerazione l'adozione di un sollevatore dotato di bracciolo.  
Il prodotto è conforme ai requisiti del Regolamento dispositivi medici (EU) 2017/745.

 Non stare in piedi sul prodotto.

- La fornitura include** ..... Figure A  
**Installazione** ..... Figure B
- Montare i bracci.
  - Posizionare il sollevatore sul wc.
  - Premere i bracci contro il wc per bloccare il sollevatore. Assicurarsi che sia posizionato al centro del wc.

**Dati tecnici** ..... Figure C  
I materiali utilizzati sono resistenti alla corrosione.

**Manutenzione** ..... Figure D

**Pulizia e disinfezione**

- Pulire il prodotto con normali detergenti non abrasivi (pH compreso tra 5-9). Sciacquare e asciugare. Disinfettare il prodotto con un disinfettante a base alcolica, 70%. Questo prodotto non richiede manutenzione ulteriore.
- Il prodotto resiste alla sterilizzazione a 85 °C per 3 minuti. Ciò si applica in caso di riparazione.

I materiali utilizzati sono resistenti a tutti i disinfettanti generici.

**Sicurezza** ..... Figure E

- Peso massimo dell'utente 190 kg.
- I prodotti difettosi o montati in maniera errata non devono essere usati.

Qualora si verificano eventi avversi correlati al dispositivo, segnalare tempestivamente gli incidenti al rivenditore locale e all'autorità nazionale competente. Il rivenditore locale inoltrerà le informazioni al produttore.

**Garanzia, durata utile**  
5 anni di garanzia per eventuali difetti del materiale o di fabbricazione. Per ter-



mini e condizioni, consultare il sito [www.etac.com](http://www.etac.com)

Durata utile 5 anni. Per informazioni più complete sulla durata del prodotto, consultare [www.etac.com](http://www.etac.com).

Accessori..... *Figura F*

1. Coperchio

Posizionamento dell'etichetta .. *Figura G*

1. Etichetta prodotto (avvertenze, marcatura CE).
2. Etichetta n. articolo (n. di serie, data di produzione).

es

## Etac My-Loo con soportes

### Información general:

Gracias por elegir un producto Etac. Para evitar lesiones durante la instalación, el manejo y el uso del producto, asegúrese de leer este manual, así como de conservarlo para futuras referencias. El manual también está disponible en [www.etac.com](http://www.etac.com), donde además encontrará otra documentación, como recomendaciones de profesionales sanitarios, guías previas a la venta e instrucciones de ajustes y mantenimiento.

### Uso previsto

Etac My-Loo con soportes es un elevador para inodoro diseñado para facilitar el uso del inodoro a personas con movilidad limitada. Se coloca directamente en el inodoro, con el asiento levantado sin él. Etac My-Loo está concebido para su uso en entornos domésticos y similares.

Etac My-Loo no debe emplearse de un modo distinto al indicado anteriormente.

### Contraindicación:

Los usuarios que tengan problemas serios de equilibrio deberían plantearse utilizar un elevador para el asiento del inodoro con un reposabrazos.

El producto cumple los requisitos de la Regulación sobre los productos sanitarios (EU) 2017/745.

 No se ponga de pie sobre el producto.

Contenido la entrega..... *Imagen A*

Instalación ..... *Imagen B*

1. Monte los soportes.

2. Coloque el elevador para el inodoro en este.

3. Presione firmemente los soportes para fijar bien el elevador para el inodoro. Asegúrese de que se encuentre en el centro del inodoro.

Datos técnicos ..... *Imagen C*

Los materiales utilizados son resistentes a la corrosión.

Mantenimiento ..... *Imagen D*

### Limpieza y desinfección

1. Limpie el producto con limpiadores normales no abrasivos (valor de pH entre 5 y 9). Enjuague y seque. Desinfecte el producto con un desinfectante a base de alcohol (70 %). Por lo demás, el producto no precisa mantenimiento.

2. El producto puede limpiarse en un esterilizador a 85 °C durante 3 minutos. Esto se aplica a los ajustes y al mantenimiento.

Los materiales utilizados son resistentes a todos los desinfectantes generales.

Seguridad ..... *Imagen E*

1. Peso máximo del usuario 190 kg.

 2. No se deben utilizar productos defectuosos o que hayan sido instalados incorrectamente.

Si se ha producido un evento adverso con el dispositivo, deberá ser comunicado a su distribuidor local y a la autoridad nacional competente de la manera oportuna. El distribuidor local remitirá la información al fabricante.

### Garantía, vida útil

Garantía de 5 años por defectos de materiales y fabricación. Consulte las condiciones en [www.etac.com](http://www.etac.com)

Vida útil de 5 años. Para obtener más información sobre la vida útil del producto, consulte [www.etac.com](http://www.etac.com).

Accesorios ..... *Imagen F*

1. Tapa

Colocación de etiquetas ..... *Imagen G*

1. Etiqueta del producto (advertencias, marcado CE).

2. Etiqueta con el n.º de producto (n.º de serie, fecha de producción).

pt

## Etac My-Loo com suportes

### Generalidades:

Agradecemos a sua escolha de um produto Etac. Para evitar lesões durante a instalação, o manuseamento e a utilização, deverá ler o presente manual e guardá-lo para consulta futura. Também pode encontrá-lo em [www.etac.com](http://www.etac.com), onde encontrará também mais documentação, incluindo informações para os prescritores, guias pré-ventas e instruções de acondicionamento.

### Utilização prevista

O Etac My-Loo com suportes é um assento elevador sanitário concebido para facilitar a utilização da sanita por pessoas com mobilidade reduzida. É montado diretamente na sanita, com o assento existente levantado ou removido. O Etac My-Loo destina-se à utilização em ambientes domésticos e ambientes semelhantes.

O Etac My-Loo não deve ser utilizado para qualquer outro fim que não o descrito acima.

### Contra-indicação:

Um utilizador com problemas graves de equilíbrio deve ponderar a utilização de um assento elevador sanitário com apoio para os braços.

O produto está em conformidade com os requisitos do regulamento relativo aos dispositivos médicos (EU) 2017/745.

 Não se coloque em pé sobre o produto.

Índice ..... *Figura A*

Instalação ..... *Figura B*

1. Instale os suportes.

2. Coloque o assento elevador sanitário na sanita.

3. Pressione os suportes contra a sanita para bloquear o assento elevador sanitário. Certifique-se de que o assento está no centro da sanita.

Especificações técnicas ..... *Figura C*

Os materiais utilizados são resistentes à corrosão.

Manutenção ..... *Figura D*

## Limpeza e desinfeção

1. Limpe o produto com agentes de limpeza normais não abrasivos (valor de pH entre 5 e 9). Passe por água e seque.

Desinfecte o produto com um desinfetante à base de álcool a 70%.

O produto não necessita de qualquer outro tipo de manutenção.

2. O produto pode ser limpo num esterilizador a 85°C durante 3 minutos. Isto aplica-se ao acondicionamento.

Os materiais utilizados são resistentes a todos os desinfetantes genéricos.

Segurança ..... *Figura E*

1. Peso máximo do utilizador 190 kg.

 2. Produtos com defeito ou incorretamente instalados não devem ser utilizados.

No caso de ocorrência de um evento adverso em relação ao dispositivo, os incidentes devem ser comunicados ao seu revendedor local e à autoridade nacional competente em tempo oportuno. O revendedor local reencaminhará as informações ao fabricante.

### Garantia, tempo de vida útil

5 anos de garantia para defeitos materiais e de fabrico. Para termos e condições, consulte o site [www.etac.com](http://www.etac.com). Vida útil de 5 anos. Para obter a informação completa sobre a vida útil do produto, consulte [www.etac.com](http://www.etac.com).

Accessórios ..... *Figura F*

1. Tapa

Localização das etiquetas ..... *Figura G*

1. Etiqueta de produto (avisos, marca CE).

2. Etiqueta de n.º de produto (n.º de série, data de produção).

Etac Sverige AB  
Box 203  
334 24 Anderstorp  
Sweden

Tel 0371-58 73 00  
Fax 0371-58 73 90  
info@etac.se  
www.etac.se

Etac GmbH  
Industriestraße 13  
45699 Herten  
Germany

Tel 02366-5006-0  
Fax 02366-5006-200  
info@etac.de  
www.etac.de

Etac AB (export)  
Box 203  
334 24 Anderstorp  
Sweden

Tel 46 371-58 73 30  
Fax 46 371-58 73 90  
info@etac.se  
www.etac.com

Etac B.V.  
Tinweg 8  
8445 PD Heerenveen,  
Nederland

Tel +31 513 68 16 86  
info.holland@etac.com  
www.etac.com

Etac AS  
Pb 249,  
1501 Moss,  
Norway

Tel 815 69 469  
Fax 69 27 09 11  
hovedkontor.norge@etac.com  
www.etac.no

Etac Ltd.  
Unit D4A, Coombswood Business  
Park East  
Coombswood Way, Halesowen  
West Midlands B62 8BH  
United Kingdom

Tel 0121 561 2222  
Fax 0121 559 5437  
enquiries@etac.uk.r82.com  
www.etac.com

Etac A/S  
Parallelvej 3  
DK-8751 Gedved

Tel 79 68 58 33  
Fax 75 68 58 40  
info@etac.dk  
www.etac.dk

R82, Inc.  
12801 E. Independence Boulevard  
P.O. Box 1739  
Matthews, NC 28106, USA

Tel 800 336 7684  
Fax 704 882 0751  
Information@snugseat.com  
www.etac.com

Etac Supply Center AB  
Långgatan 12  
SE-334 33 Anderstorp



7 320451 403964 >

78681

etac®