



# **goliath<sup>®</sup>**

Patientenlifter

## **Gebrauchsanweisung**

Original Gebrauchsanweisung



Stand: 2021-06-01 | Version 01 **MD**

„zertifiziertes Qualitätsmanagementsystem zur Herstellung und zum Vertrieb von Krankenpflegesystemen“



DIN EN ISO 13485

**CE aks**

# INHALTSVERZEICHNIS

<b>1</b>	<b>Einleitung</b>	<b>4</b>
1.1	Erläuterung der verwendeten Symbole	6
<b>2</b>	<b>Bestimmungsgemäßer Gebrauch</b>	<b>7</b>
2.1	Zweckbestimmung	7
2.2	Indikation	8
2.3	Kontraindikation	8
2.4	Nebenwirkungen	8
<b>3</b>	<b>Sicherheitshinweise</b>	<b>9</b>
3.1	Erläuterung der genannten Personengruppen	9
3.2	Allgemeine Sicherheitshinweise	11
3.3	Sicherheitshinweise für den Betreiber	13
3.4	Sicherheitshinweise für den Anwender	15
<b>4</b>	<b>Lieferumfang</b>	<b>16</b>
<b>5</b>	<b>Produktübersicht</b>	<b>17</b>
<b>6</b>	<b>Montage</b>	<b>19</b>
6.1	Allgemeine Montagehinweise	19
6.2	Montage des Patientenlifters	20
6.3	Zubehör Wandladestation - Montage	23
<b>7</b>	<b>Inbetriebnahme</b>	<b>24</b>
<b>8</b>	<b>Bedienung</b>	<b>25</b>
8.1	Allgemeine Bedienungshinweise	26
8.2	Laufrollen	27
8.3	Handbedienung	28
8.4	Spreizung	29
8.5	Not-Aus-Schalter	29
8.6	Notabsenkung	30
8.7	Akkupack	31
8.8	Stillstandszeiten	35
<b>9</b>	<b>Patiententransport</b>	<b>36</b>
9.1	Anwendungshinweise	36
9.2	Anheben aus einer liegenden Position	38
<b>10</b>	<b>Zubehör/Kombination</b>	<b>41</b>
<b>11</b>	<b>Störungssuche/Störungsbeseitigung</b>	<b>45</b>
<b>12</b>	<b>Reinigung/Desinfektion</b>	<b>46</b>
12.1	Allgemeine Reinigungs- und Desinfektionshinweise	47
12.2	Reinigung durch den Anwender/Betreiber	48
12.3	Desinfektion durch den Anwender/Betreiber	48
12.4	Freigegebene Desinfektionsmittel und -methoden	48
<b>13</b>	<b>Lagerung</b>	<b>49</b>
13.1	Außerbetriebnahme	49
13.2	Zusammenlegung	50
<b>14</b>	<b>Wiedereinsatz</b>	<b>51</b>

---

<b>15 Lebensdauer</b>	<b>51</b>
<b>16 Entsorgung</b>	<b>52</b>
<b>17 Garantie</b>	<b>54</b>
<b>18 Konformitätserklärung</b>	<b>54</b>
<b>19 Wartung</b>	<b>55</b>
19.1 Allgemeine Wartungshinweise	<b>55</b>
19.2 Wartungsplan: Prüfung durch den Betreiber	<b>57</b>
19.3 Wartungsplan: Prüfung durch den Anwender	<b>64</b>
<b>20 Produktkennzeichnung</b>	<b>66</b>
<b>21 Technische Daten</b>	<b>71</b>

## 1 Einleitung

Sehr geehrte Kundin, sehr geehrter Kunde,

vielen Dank, dass Sie sich für ein Produkt der aks GmbH entschieden haben und für das damit entgegengebrachte Vertrauen.

**Lesen Sie vor dem Erst- und vor jedem Wiedereinsatz die Gebrauchsanweisung vollständig, um Schäden oder Gefährdungen durch Fehlanwendungen zu vermeiden. Sie enthält wichtige Informationen und Hinweise, die für den sachgerechten Gebrauch des Produktes notwendig sind.**

**Bei Rückfragen, insbesondere zu den Sicherheitshinweisen, wenden Sie sich an Ihren Fachhändler. Verwenden Sie das Produkt nicht bis alle Fragen geklärt sind, um Verletzungen und Schäden durch Fehlanwendungen zu vermeiden.**

**Bewahren Sie die Gebrauchsanweisung für den Anwender erreichbar auf und geben Sie sie bei einem Besitzerwechsel mit!**

Aufgrund uns vorbehaltener Änderungen ist es möglich, dass die Texte und Abbildungen nicht dem exakten Lieferumfang entsprechen.

Wenn Sie (z. B. aufgrund der Schriftgröße) Schwierigkeiten mit dem Lesen der Gebrauchsanweisung haben, besteht jederzeit die Möglichkeit, die aktuelle Ausgabe der Gebrauchsanweisung als PDF-Dokument von der aks-Website<sup>1</sup> herunterzuladen. Öffnen Sie das PDF-Dokument und passen Sie die Anzeige auf dem Bildschirm nach Ihren Bedürfnissen an.

Die Verwendung des Produktes bedeutet mehr Lebensqualität für den Patienten und eine Arbeitserleichterung für den Anwender.

Dieses Produkt ist nicht für die **Vereinigten Staaten von Amerika** und **Kanada** zugelassen. Die Verbreitung und Nutzung des Produktes in diesen Ländern, auch über Dritte, ist seitens des Herstellers untersagt.

1



Die aktuelle Gebrauchsanweisung finden Sie auf der aks-Website im Downloadbereich.

Der **Patientenlifter goliath®** (im Folgenden auch Produkt genannt) bietet Ihnen mehr Mobilität und Unabhängigkeit. Es handelt sich um einen Schwerlastlifter, der speziell für schwergewichtige Patienten konstruiert wurde. Er unterstützt den Anwender beim Heben und Bewegen (Transferieren, Umsetzen) des Patienten. Die ausgereifte Technologie und die komfortable Ausstattung sorgen für einen sicheren Einsatz.

Das Produkt zeichnet sich unter anderem durch folgende Merkmale aus:

- max. Tragfähigkeit 250 kg
- robuste und sichere Konstruktion, zusammenlegbar
- inkl. goliath® Komfortbügel als Transportbügel, der ein großflächiges Aufspannen des Liftergurtes ermöglicht und somit eine geeignete Sitzfläche für bariatrische Patienten bietet
- leicht manövrierbar
- elektrisch spreizbares Fahrgestell (u. a. zur Erhöhung der Standsicherheit)
- elektromotorische Hebefunktion
- 24 V-System mit einem abnehmbaren Akkupack
- Ladegerät mit Ladezustandsanzeige
- akustisches Warnsignal zum Schutz vor Tiefentladung der Akkus bei Betätigung der Handbedienung
- elektrische und mechanische Notabsenkung, Not-Aus-Schalter bei elektrischen Störungen
- optional mit separater Wandladestation

Die Verwendung des Produktes in Kombination mit einem entsprechenden aks-Liftergurt (siehe Kapitel **Zubehör/Kombination**) ermöglicht mehr Lebensqualität für den Patienten und eine Arbeitserleichterung für den Anwender.





Wir wünschen Ihnen viel Erfolg bei der Anwendung des Produktes und der Pflege der Patienten.

### 1.1 Erläuterung der verwendeten Symbole

Zur besseren Orientierung werden in dieser Gebrauchsanweisung wichtige Informationen durch folgende Symbole gekennzeichnet:

	<b>Warnung vor einer Gefahrenstelle</b> Kennzeichnet Sicherheitshinweise, die unbedingt beachtet werden müssen und bei deren Nichtbeachtung ein unmittelbares Risiko für das Leben und die Gesundheit von Personen besteht (schwere Verletzungen und Tod).
	<b>Warnung vor Handverletzung</b> Kennzeichnet Sicherheitshinweise bei deren Nichtbeachtung Gefahr durch Quetschen besteht.
	<b>Warnung vor gefährlicher elektrischer Spannung</b> Kennzeichnet Sicherheitshinweise, bei deren Nichtbeachtung Gefahr durch elektrische Spannung und ein unmittelbares Risiko für das Leben sowie die Gesundheit von Personen besteht (schwere Verletzungen und Tod).
	<b>Mit Wasser spritzen verboten</b> Kein Spritzwasser und keine Hochdruckreiniger zum Reinigen verwenden.
	<b>Ziehen Sie niemals am Hubantrieb.</b> Das Aufbringen von Seitenkräften erhöht das beim Heben/Aufrichten und Transferieren von Menschen stets vorhandene Risiko.
	<b>Sicherheitsrelevanter Hinweis</b> Kennzeichnet Hinweise für das sichere Arbeiten an und mit dem Produkt.
	<b>Information</b> Kennzeichnet nützliche Anwendungshinweise und wichtige Informationen.

In dieser Gebrauchsanweisung werden u.a. die folgenden Symbole für die Kennzeichnung von Medizinprodukten verwendet:

	Gebrauchsanweisung beachten
	Fertigungslosnummer, Charge
	Artikelnummer
	Seriennummer
	Abmessungen des Produktes

Weitere Angaben zur Kennzeichnung sind im Kapitel **Produktkennzeichnung** aufgeführt.

## 2 Bestimmungsgemäßer Gebrauch

Die Produkte sind aktive Medizinprodukte der Klasse I nach der Verordnung (EU) 2017/745, Anhang VIII.

Die Produkte sind für den Einsatz im häuslichen Bereich sowie für den Einsatz in stationären Einrichtungen geeignet. Die Produkte dürfen in Nassbereichen eingesetzt werden. Hierzu zählen z. B. die Toilette oder das Bad. Ein Einsatz des Patientenlifters unter der Dusche ist damit nicht abgedeckt.



Die zulässige Maximallast entnehmen Sie dem Typenschild oder dem Kapitel **Technische Daten**.

Die klimatischen Bedingungen entnehmen Sie dem Kapitel **Technische Daten**.

Die Produkte sind für den Wiedereinsatz geeignet (siehe Kapitel **Wiedereinsatz**). Das Lesen und Beachten dieser Gebrauchsanweisung sowie die Durchführung der Prüfungen/Wartungsarbeiten gemäß Wartungsplan (siehe Kapitel **Wartung**) sind ebenfalls Bestandteile des bestimmungsgemäßen Gebrauchs.

### 2.1 Zweckbestimmung

Die Zweckbestimmung der Produkte ist die Aufnahme, der Transfer und der Positionswechsel von Patienten mit Mobilitätseinschränkung.



Der Einsatz darf nur in Kombination mit einem entsprechenden aks-Liftermantel erfolgen (siehe Kapitel **Zubehör/Kombination**).

Die Produkte dienen ausschließlich der Aufnahme, dem kurzstreckigen Transfer und dem Positionswechsel von Patienten. Die Aufnahme des Patienten erfolgt standardmäßig im Sitzen. Bei Verwendung eines goliath® Komfortbügels/aks-Liegendtransportbügels mit 8-Punkt-Aufnahme und aks-Liegendtransportgurtes/aks-Liegendtransportgurtes mit 8-Punkt-Aufnahme kann die Aufnahme des Patienten auch im Liegen erfolgen. Selbst die Aufnahme eines Patienten vom Boden ist möglich.

Der Transfer und der Positionswechsel dürfen entweder in sitzender oder liegender Haltung des Patienten durchgeführt werden.

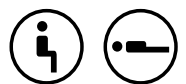

Die Produkte sind für den vorübergehenden Gebrauch ohne Kontakt mit verletzter Haut bestimmt.

Die Produkte sind keine Transportmittel. Die Produkte sind für die Erleichterung des Positionswechsels (Verfahren kurzer Strecken) durch eine eingewiesene Hilfs-/Pflegeperson bestimmt. Die Produkte dürfen nur auf ebenem und waagrechttem Boden auf einer Geschosebene (innerhalb der Wohnung/des Wirkungskreises des Patienten) eingesetzt werden.



**Lesen und beachten Sie die Gebrauchsanweisung. Verwenden Sie das Produkt nur im Rahmen der beschriebenen Zweckbestimmung. Jegliche andere Anwendungen sind untersagt.**



## 2.2 Indikation

Die Produkte sind für Patienten bestimmt, bei denen u.a. aufgrund einer Krankheit, Verletzung, Behinderung oder wegen ihres Alters eine Mobilitätseinschränkung vorliegt. Sie sind insbesondere für die Versorgung schwergewichtiger Patienten bestimmt.

## 2.3 Kontraindikation



Krankheitsbilder, wie z.B. Osteogenesis imperfecta, fortgeschrittene Osteoporose, Wirbelsäulenschäden, geistige Verwirrung, epileptische Anfälle, Berührungsschmerzempfindlichkeit oder generalisierte Ödeme im Anlegebereich, können Kontraindikationen sein. Außerdem können fehlende Extremitäten oder Funktionseinschränkungen des Bewegungsapparates (z.B. Querschnittslähmung) die Anwendung ausschließen.

Krankheitsbilder, die mit spastischen Lähmungen einhergehen, können Kontraindikationen sein. Stellen Sie sicher, dass die evtl. betroffenen Extremitäten des Patienten gestützt/geschützt sind; für diese Patienten besteht ein höheres Risiko.

Die Produkte sind nicht für den Kontakt mit verletzter Haut bestimmt.

## 2.4 Nebenwirkungen

Derzeit sind keine Nebenwirkungen bekannt.



### 3 Sicherheitshinweise



Die Sicherheitshinweise gelten für alle Personen, die in irgendeiner Form mit oder an dem Produkt (zzgl. Zubehör) arbeiten. Die Adressierung an eine bestimmte Personengruppe schließt daher nicht die anderen Personen aus.

Lesen und beachten Sie die Sicherheitshinweise. Die Sicherheitshinweise bestehen aus Text oder aus einer Kombination aus einem Symbol mit Text. Das jeweils verwendete Symbol ersetzt nicht den Text des Sicherheitshinweises. Lesen Sie den Text der Sicherheitshinweise und befolgen Sie sie genau!

#### 3.1 Erläuterung der genannten Personengruppen

**Betreiber** ist derjenige, der Besitzer des Medizinproduktes ist, d.h. jede natürliche oder juristische Person deren Beschäftigte das Medizinprodukt betreiben/anwenden. Der Betreiber muss nicht zwingend der Eigentümer des Medizinproduktes sein (z.B. Sanitätshäuser, Fachhändler, Krankenkassen, etc.). Er trägt die Hauptverantwortung für die organisatorischen Maßnahmen und für die Einhaltung der nationalen Vorschriften.



Eine Einweisung des Anwenders in die sichere Handhabung der in dieser Gebrauchsanweisung beschriebenen Medizinprodukte (zzgl. Zubehör) ist beim Erst- und bei jedem Wiedereinsatz erforderlich. **Dem Betreiber (z.B. das/der zuständige Sanitätshaus/Fachhändler) obliegt die ordnungsgemäße Einweisung des Anwenders.**

Erfolgt die Anwendung durch pflegende Angehörige<sup>1</sup> müssen diese vom Betreiber über die Umstände informiert werden, wann sie einen Angehörigen der Gesundheitsberufe um Rat fragen sollten z. B.:

- wenn sie gesundheitliche Beschwerden des Patienten, im Zusammenhang mit dem Produkt (zzgl. Zubehör) beobachten,
- wenn sie unsicher sind bei einer möglichen Anwendung des Produktes (zzgl. Zubehör).

In Deutschland gilt das Medizinprodukte-EU-Anpassungsgesetz (MPEUAnpG) insbesondere das in Artikel 1 enthaltene Medizinprodukte-Durchführungsgesetz (MPDG) und die Medizinprodukte-Betreiberverordnung (MPBetreibV). In anderen Ländern gelten die entsprechenden nationalen Gesetzgebungen/Verordnungen/Vorschriften.

**Fachpersonal** sind Personen, die durch ihre Ausbildung und praktischen Tätigkeiten über die erforderlichen Sachkenntnisse sowie die erforderlichen Mittel zur ordnungsgemäßen Instandhaltung [Montage, Inbetriebnahme, Wartung, Inspektion, Instandsetzung, Aufbereitung (Reinigung/Desinfektion) und Entsorgung] von den - in dieser Gebrauchsanweisung beschriebenen - Medizinprodukten (zzgl. Zubehör) verfügen und in der Lage sind, diese nach Art und Umfang ordnungsgemäß und nachvollziehbar durchzuführen.

**Elektrofachkraft** im Sinne der Unfallverhütungsvorschrift DGUV Vorschrift 3 ist, wer auf Grund seiner fachlichen Ausbildung, Kenntnisse und Erfahrungen sowie Kenntnis der einschlägigen Bestimmungen die ihm übertragenen Arbeiten beurteilen und mögliche Gefahren erkennen kann.

Die Elektrofachkraft muss zudem im Bereich der Medizinprodukte geschult sein und über produktspezifische Zusatzkenntnisse verfügen.

<sup>1</sup> Pflegende Angehörige verfügen in der Regel **nicht** über eine formale Ausbildung im Bereich des Gesundheitswesens.

**Elektrotechnisch unterwiesene Person** ist, wer durch eine Elektrofachkraft über die ihr übertragenen Aufgaben und die möglichen Gefahren bei unsachgemäßem Verhalten unterrichtet und erforderlichenfalls angelernt sowie über die notwendigen Schutzeinrichtungen und Schutzmaßnahmen belehrt wurde.

Als **Anwender** wird in dieser Gebrauchsanweisung die Person bezeichnet, die das Medizinprodukt (zzgl. Zubehör) am Patienten einsetzt (anwendet/bedient). Die dazu erforderlichen Kenntnisse werden dem Anwender vom Betreiber durch eine ordnungsgemäße Einweisung, unter Beachtung dieser Gebrauchsanweisung, am Produkt vermittelt.



Der Anwender muss körperlich und geistig in der Lage sein die - in dieser Gebrauchsanweisung beschriebenen - Medizinprodukte (zzgl. Zubehör):

- entsprechend der Zweckbestimmung zu benutzen.
- im Rahmen der Zweckbestimmung für die Anwendung herzurichten (z.B. zulässige Anpassungen/Umbauten im Rahmen des bestimmungsgemäßen Gebrauchs und der zulässigen Kombinationen durchzuführen).
- bei ungewöhnlichen Geräuschen oder offensichtlichen Beschädigungen außer Betrieb zu nehmen, deutlich als „defekt“ zu kennzeichnen und das geeignete Fachpersonal zu informieren.

Der Anwender muss in der Lage sein, den klinischen Zustand des Patienten zu beurteilen und durch gezielte Maßnahmen Gefahren für den Patienten abzuwenden. Wird die Pflege von Angehörigen übernommen, müssen diese dazu in der Lage sein, im Zweifel einen Angehörigen der Gesundheitsberufe zu Rate zu ziehen.

Der Anwender hat sich vor jeder Benutzung der - in dieser Gebrauchsanweisung beschriebenen - Medizinprodukte (zzgl. Zubehör) von der Funktionsfähigkeit und dem ordnungsgemäßen Zustand der Produkte zu überzeugen und die Gebrauchsanweisung zu beachten.

Als **Patient** wird in dieser Gebrauchsanweisung die Person bezeichnet, die wegen ihrer Krankheit, ihrer Verletzung, ihrer Behinderung oder wegen ihres Alters pflegebedürftig ist bzw. die Person, an der der Transfer vollzogen wird.

Aufgrund der besseren Lesbarkeit wird in den Texten nur die männliche Form verwendet (bspw. „Betreiber“, „Anwender“ etc.). Die weibliche Form ist hierbei aber selbstverständlich immer mit eingeschlossen.

### 3.2 Allgemeine Sicherheitshinweise



**Eine Einweisung in die ordnungsgemäße Handhabung des Produktes (zzgl. Zubehör) ist erforderlich. Die Einweisung ist in geeigneter Form zu dokumentieren.** Die Einweisung erfolgt anhand der Gebrauchsanweisung am Produkt und berücksichtigt alle Inhalte derselben.

**Beachten Sie die zulässige Maximallast (siehe Kapitel Technische Daten). Belasten Sie die Kombination, bestehend aus Patientenlifter, Transportbügel/Hebearm und Liftergurt nur mit der niedrigsten zulässigen Maximallast.** Das bedeutet, dass bei einer Differenz zwischen den zulässigen Maximallasten der einzelnen Elemente, die niedrigsten zulässige Maximallast zwingend zu beachten ist. Bei Nichtbeachtung kann ein sicherer Betrieb nicht gewährleistet werden und es erhöht sich das beim Heben/Aufrichten und Transferieren von Menschen stets vorhandene Risiko.

**Beachten Sie die Hinweise zum Einhängen der Gurtschlaufen** (siehe Kapitel **Vorbereitung** - Gebrauchsanweisung des jeweiligen Liftergurtes). Nichtbeachtung kann zum Absturz des Patienten und damit zu schweren Verletzungen bis zum Tod des Patienten führen.

**Setzen Sie kein beschädigtes oder stark abgenutztes Produkt/Zubehör ein.** Nichtbeachtung kann zum Absturz des Patienten und damit zu schweren Verletzungen bis zum Tod des Patienten führen.

**Prüfen Sie, unabhängig von der periodischen Prüfung durch das geeignete Fachpersonal, vor jedem Gebrauch den sicheren Zustand des Produktes und dessen Zubehör** (siehe Kapitel **Wartung** Abschnitt **Wartungsplan: Prüfung durch den Anwender**). Verwenden Sie das Produkt (zzgl. Zubehör) nicht weiter, wenn ungewöhnliche Geräusche oder Beschädigungen auftreten. Falls Sie Zweifel an der Sicherheit des Produktes oder des Zubehörs haben, verwenden Sie es nicht. Kennzeichnen Sie das Produkt/Zubehör deutlich als „defekt“ und benachrichtigen Sie sofort Ihren Fachhändler.

**Beachten Sie die Angaben zur Reinigung/Desinfektion** (siehe Kapitel **Reinigung/Desinfektion**).

**Beachten Sie bei der Reinigung/Desinfektion, dass die einzelnen Komponenten infektiös bzw. kontaminiert sein können. Treffen Sie geeignete Maßnahmen für den Eigenschutz. Stellen Sie durch geeignete Verpackung/Kennzeichnung sicher, dass der Transport ohne Risiko für Dritte erfolgt.**

**Schützen Sie das Produkt (zzgl. Zubehör) vor direkter Sonneneinstrahlung. Halten Sie das Produkt von starker Hitze** (z. B. Heizung, Ofen) **oder offenem Feuer** (z. B. Kamin, Zigarettenlut, Kerze) **und sonstigen Hitzeinwirkungen fern.**

**Schützen Sie das Produkt (zzgl. Zubehör) vor spitzen und scharfkantigen Gegenständen und Oberflächen** (hierzu zählen auch Krallen oder Zähne von Haustieren). Es besteht die Gefahr der Beschädigung!

Prüfen Sie die Eignung des Produktes (zzgl. Zubehör) für den Patienten in regelmäßigen Abständen (z. B. bei einer Veränderung des Körperzustands [Amputation], einer Gewichtszunahme/-abnahme). Berücksichtigen Sie dabei die Besonderheiten des Patienten. Stellen Sie sicher, dass eine professionelle Beurteilung in Form einer Risikoanalyse gewährleistet ist, damit stets die richtige Größe, der richtige Typ und die richtige Form des Liftergurtes für den Patienten verwendet wird. Stimmen Sie die Funktionseigenschaften des aks-Liftergurtes mit den individuellen Beeinträchtigungen und Funktionseinschränkungen des jeweiligen Patienten ab. Mögliche Kontraindikationen müssen hierbei beachtet werden.



Verwenden Sie das Produkt (zzgl. Zubehör) nur entsprechend seiner Zweckbestimmung und gemäß der Gebrauchsanweisung.



Das Heben/Aufrichten und Transferieren von Patienten ist immer mit einem gewissen Risiko verbunden. Klären Sie den Patienten über mögliche Risiken auf und weisen Sie den Patienten so ein, dass er durch sein Verhalten keine zusätzlichen Risiken entstehen. Für Personen, die geistig verwirrt oder stark gebrechlich sind, besteht ein höheres Risiko. Halten Sie daher unbedingt die hier aufgeführten Sicherheitshinweise ein, um das Restrisiko auf ein Minimum zu reduzieren. Heftige Bewegungen oder das Festhalten an Gegenständen während des Transfers können zu Gefährdungen führen.

Verwenden Sie die Liftergurte aus hygienischen Gründen immer für denselben Patienten. Verwenden Sie nur original aks-Zubehör/Ersatzteile, um Gefährdungen zu vermeiden (siehe Kapitel **Zubehör/Kombination**).

Lassen Sie Kinder, die sich in der Umgebung des Produktes aufhalten, nicht unbeaufsichtigt. Betätigen Sie den Not-Aus-Schalter (siehe Kapitel Bedienung Abschnitt **Not-Aus-Schalter**) oder entfernen Sie das Akkupack (siehe Kapitel Bedienung Abschnitt **Akkupack**). Der Patientenlifter ist kein Spielgerät.

Beachten Sie bei längerer Nichtbenutzung die Lagerbedingungen im Kapitel **Lagerung**. Störungen durch den Einsatz mobiler Kommunikationsgeräte können nicht vollkommen ausgeschlossen werden. Beachten Sie, dass mögliche elektromagnetische oder andere Beeinflussungen zwischen dem Produkt und anderen Geräten nicht ausgeschlossen werden können. Besteht die Gefahr von wechselseitigen Beeinflussungen, entfernen Sie die Störquellen oder benutzen Sie das Produkt nicht.

Halten Sie beim Einsatz mobiler Kommunikationsgeräte einen Sicherheitsabstand von min. 3,3 m ein. Mögliche elektromagnetische Wechselwirkungen zwischen Kommunikationsgeräten und dem Produkt werden auf diese Weise vermieden und der sichere Betrieb des Produktes gewährleistet. – Siehe Positionspapier des deutschen Bundesinstitut für Arzneimittel und Medizinprodukte (BfArM) (Referenz - Nr.: 9/0508) – Im Zweifel betätigen Sie den Not-Aus-Schalter (siehe Kapitel Bedienung Abschnitt **Not-Aus-Schalter**).



Die elektrischen Komponenten des Produktes wurden durch ein externes, unabhängiges Prüfinstitut auf Produktsicherheit geprüft. Bei unsachgemäßer Bedienung kann es dennoch zu Gefährdungen kommen.

Die elektrischen Komponenten des Produkts haben die Schutzart IPX4, die über den gesamten Produktlebenszyklus erhalten bleiben muss. Bei Beschädigung einer elektrischen Komponente ist die Schutzart nicht mehr gegeben. In diesem Fall muss die defekte elektrische Komponente sofort getauscht werden. Verwenden Sie das Produkt nicht weiter und kennzeichnen es deutlich als „defekt“. Benachrichtigen Sie umgehend Ihren Fachhändler. Nichtbeachtung kann zum Eindringen von Feuchtigkeit/Flüssigkeit führen. Beim Eindringen von Feuchtigkeit/Flüssigkeit besteht die Gefahr eines Kurzschlusses.



Melden Sie schwerwiegende Vorkommnisse<sup>2</sup> im Zusammenhang mit dem Produkt (zzgl. Zubehör) umgehend an die aks GmbH und die für Sie zuständige nationale Behörde.

2 „schwerwiegendes Vorkommnis“ bezeichnet ein Vorkommnis (im Zusammenhang mit dem Produkt (zzgl. Zubehör)), das direkt oder indirekt eine der nachstehenden Folgen (den Tod oder die vorübergehende oder dauerhafte schwerwiegende Verschlechterung des Gesundheitszustands eines Patienten, Anwenders oder anderer Person) hatte, hätte haben können oder haben könnte.

### 3.3 Sicherheitshinweise für den Betreiber



Weisen Sie den Anwender beim Erst- und bei jedem Wiedereinsatz anhand der Gebrauchsanweisung am Produkt (zzgl. Zubehör) ein, erläutern Sie die Sicherheitshinweise, prüfen Sie die Wirksamkeit der Einweisung und dokumentieren Sie die Einweisung ordnungsgemäß. Machen Sie den Anwender auf eventuelle Gefährdungen bei nicht sachgemäßer Verwendung des Produktes (zzgl. Zubehör) aufmerksam.

Das Produkt ist nicht EX-geschützt und darf nicht in explosionsgefährdeten Bereichen betrieben werden. Es darf nicht in Gegenwart von flammbaren, narkotisierenden Gemischen mit Luft, Sauerstoff oder Stickoxiden betrieben werden.



Stellen Sie als Betreiber (z.B. durch entsprechende Einweisungen und Vorkehrungen) sicher, dass eine mechanische Belastung der Zuleitung während des Ladens (z. B. Knicken, Abscheren, Überfahren der Leitungen mit dem Produkt selbst oder mit Gerätewagen, Belastungen während der Raumreinigung usw.) vermieden wird.

Stellen Sie sicher, dass die elektrische Installation des Raumes bzw. des Bereiches in dem das Produkt angeschlossen und betrieben wird, dem aktuellen Stand der Technik entspricht.



Lassen Sie die Montage, die Inbetriebnahme, die Wartung, die Aufbereitung (Reinigung/ Desinfektion) und die Reparatur des Produktes (zzgl. Zubehör) nur von geeignetem Fachpersonal durchführen.

Vergewissern Sie sich, dass der Anwender körperlich und geistig in der Lage ist die - in dieser Gebrauchsanweisung beschriebenen - Medizinprodukte (zzgl. Zubehör):

- entsprechend der Zweckbestimmung zu benutzen.
- im Rahmen der Zweckbestimmung für die Anwendung herzurichten (z. B. zulässige Anpassungen/Umbauten im Rahmen des bestimmungsgemäßen Gebrauchs und der zulässigen Kombinationen durchzuführen).
- bei ungewöhnlichen Geräuschen oder offensichtlichen Beschädigungen außer Betrieb zu nehmen, deutlich als „defekt“ zu kennzeichnen und das geeignete Fachpersonal zu informieren.

Weisen Sie den Anwender darauf hin, dass er unabhängig von der periodischen Prüfung durch das geeignete Fachpersonal, vor jedem Gebrauch den sicheren Zustand des Produktes und dessen Zubehör (siehe Kapitel Wartung Abschnitt **Wartungsplan: Prüfung durch den Anwender**) prüfen muss.

Vergewissern Sie sich, dass der Anwender die entsprechende Fachkenntnis besitzt, um die Eignung des Produktes (zzgl. Zubehör) überprüfen zu können, den klinischen Zustand des Patienten zu beurteilen und durch gezielte Maßnahmen Gefahren für den Patienten abzuwenden.



Wird die Pflege von Angehörigen übernommen, prüfen Sie, ob diese dazu in der Lage sind, im Zweifel einen Angehörigen der Gesundheitsberufe zu Rate zu ziehen. Erläutern Sie den Anwendern, wann sie einen Angehörigen der Gesundheitsberufe um Rat fragen sollten z. B.:

- wenn sie gesundheitliche Beschwerden des Patienten, im Zusammenhang mit dem Produkt/Zubehör beobachten.
- wenn sie unsicher sind bei einer möglichen Anwendung des Produktes/Zubehörs.

Verwenden Sie nur original Antriebskomponenten, um Gefährdungen zu vermeiden. Verwenden Sie niemals Antriebskomponenten von anderen Antriebsherstellern. Erstellen Sie keine Mischsysteme (siehe Kapitel Technische Daten Abschnitt **Elektrische Daten**)!



Beachten Sie bei der Verwendung alle Vorschriften des Medizinprodukte-EU-Anpassungsgesetzes (MPEUAnpG), insbesondere das in Artikel 1 enthaltene Medizinprodukte-Durchführungsgesetz (MPDG) und alle hierzu erlassenen Rechtsverordnungen sowie die Arbeitsschutzvorschriften, die Unfallverhütungsvorschriften und die allgemein anerkannten Regeln der Technik.

Beachten Sie, dass dieses Produkt ein Medizinprodukt ist und für den Betreiber in Deutschland die Medizinprodukte-Betreiberverordnung (MPBetreibV) verbindlich ist.

In anderen Ländern gelten die entsprechenden nationalen Verordnungen. Für die Verwendung außerhalb Deutschlands beachten Sie die jeweiligen nationalen Gesetzgebungen/Verordnungen/Vorschriften.

### 3.4 Sicherheitshinweise für den Anwender



Lassen Sie sich vom Betreiber (z.B. von Ihrem zuständigen Sanitätshaus/ Fachhändler) anhand der Gebrauchsanweisung am Produkt in die sichere Handhabung des Produktes (zzgl. Zubehör) einweisen.

Verwenden Sie das Produkt (zzgl. Zubehör) nur, wenn Sie in die Handhabung – inklusive der Sicherheitshinweise – eingewiesen worden sind und die entsprechende Sachkenntnis besitzen, um die Eignung des Produktes (zzgl. Zubehör) für den Patienten richtig beurteilen zu können. Fragen Sie im Zweifel einen Angehörigen der Gesundheitsberufe um Rat. Bei Rückfragen, insbesondere zu den Sicherheitshinweisen, wenden Sie sich an den Betreiber. **Verwenden Sie das Produkt (zzgl. Zubehör) nicht, bis alle Fragen geklärt sind, um Verletzungen und Schäden durch Fehlanwendungen zu vermeiden.**



Überzeugen Sie sich vor jeder Benutzung der - in dieser Gebrauchsanweisung beschriebenen - Medizinprodukte (zzgl. Zubehör) von der **Funktionsfähigkeit und dem ordnungsgemäßen Zustand der Produkte (zzgl. Zubehör)** (siehe Kapitel Wartung Abschnitt **Wartungsplan: Prüfung durch den Anwender**). Beachten Sie die Gebrauchsanweisung.

Beachten Sie die zulässige max. Einschaltdauer. Bei Überschreitung kann ein sicherer Betrieb nicht gewährleistet werden (siehe Kapitel **Inbetriebnahme** und Kapitel **Technische Daten**).

## 4 Lieferumfang

Das Produkt wurde bereits im Werk auf Fehlerfreiheit und Vollständigkeit überprüft. Prüfen Sie dennoch das Produkt sofort nach Erhalt auf eventuelle, während des Transportes aufgetretene Schäden.

Nach der Entnahme aller Einzelteile überprüfen Sie anhand des Lieferscheins die Vollständigkeit des Lieferumfanges. Sollten nicht alle Einzelteile des Lieferumfanges vorhanden sein, setzen Sie sich mit Ihrem Fachhändler in Verbindung.

Der Lieferumfang des Produktes ist wie folgt:

### Lieferung im Karton

Lieferumfang	Karton	Inhalt
<b>aks-Patientenlifter goliath®</b>	goliath® Standmast und Hebearm	1 Standmast mit Hebearm 1 Akkupack (abnehmbar) 1 Handbedienung 1 Ladegerät mit Eurostecker (optional mit UK-Stecker) 1 goliath® Komfortbügel (Transportbügel) 1 Liftergurt (optional, je nach Bestellung)
	goliath® Fahrgestell	1 Fahrgestell 1 Gebrauchsanweisung



**5 Produktübersicht**

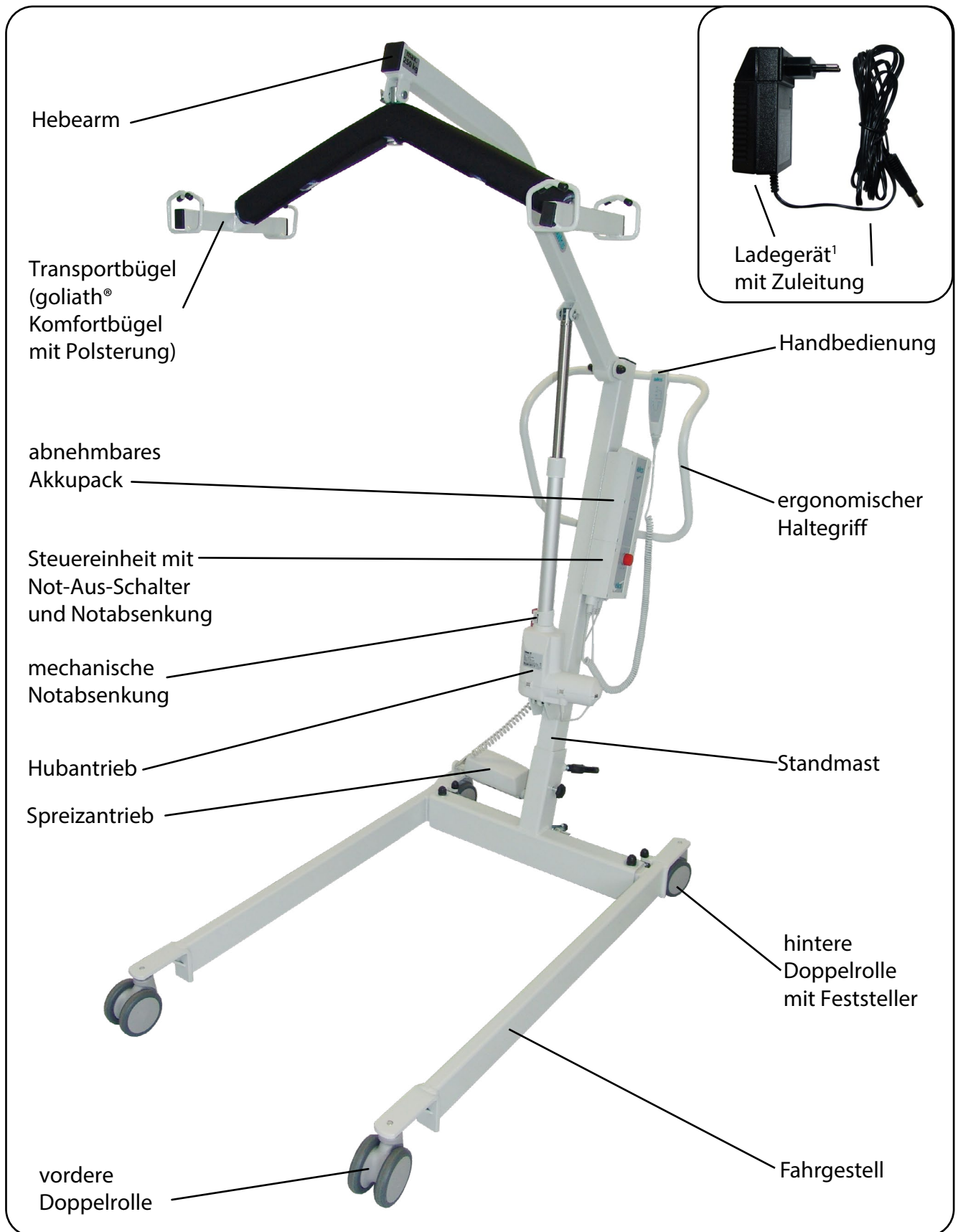

**Abb. 5.01 – goliath®**

¹) Abbildung zeigt Eurostecker

Das Produkt ist ein fahrbarer Patientenlifter mit elektrischer Hebefunktion (anheben/absenken).

Die Basis des Patientenlifters ist das U-förmige Fahrgestell mit vier Laufrollen, von denen die beiden hinteren Laufrollen (Bedienerseite) feststellbar sind. Das Fahrgestell kann mit einem Spreizantrieb elektrisch, mittels der Handbedienung, gespreizt werden. Das kann erforderlich sein, um das Fahrgestell an die Breite der Sitzgelegenheit des Patienten anzupassen oder die Standsicherheit zu erhöhen.

Der auf dem Fahrgestell montierte Standmast kann zu Transport- und Lagerzwecken des Patientenlifters demontiert werden. Ein ergonomischer Haltegriff, der am Standmast angebracht ist, ermöglicht ein bequemes Bewegen des Patientenlifters.

Am Standmast befinden sich die Steuereinheit mit Not-Aus-Schalter und ein abnehmbares Akkupack.

Am oberen Ende des Standmastes ist der bewegliche Hebearm montiert, der durch einen Hubantrieb elektrisch und stufenlos hoch- und runtergefahren werden kann. Der Hubantrieb verbindet den Standmast mit dem Hebearm und wird mit der Handbedienung verstellt. Zusätzlich ist der Hubantrieb mit einer mechanischer Notabsenkung ausgestattet. Zur Aufnahme der verschiedenen aks-Liftergurte können am Hebearm verschiedene aks-Transportbügel (siehe Kapitel **Zubehör/ Kombination**) montiert werden.

Die benötigte elektrische Energie liefert ein leistungsfähiges 24V-Akkupack, das abnehmbar auf der Steuereinheit sitzt. Das Akkupack kann direkt am Patientenlifter aufgeladen werden. Optional besteht die Möglichkeit es an einer separaten, als Zubehör erhältlichen, Wandladestation aufzuladen.

## 6 Montage

### 6.1 Allgemeine Montagehinweise

#### SL-Sicherung



aks-Patientenlifter sind an mehreren Verbindungsstellen mit einem Bolzen mit SL-Sicherung gesichert. Diese SL-Sicherung ermöglicht eine schnelle und werkzeuglose Montage/Demontage von einzelnen Komponenten, insbesondere beim Aufbau und Zusammenlegen des Patientenlifters und beim Anbau bzw. Wechsel eines Transportbügels.



Die SL-Sicherung ist richtig montiert, wenn sie hörbar einrastet und sich in der Nut des Bolzens frei drehen lässt. In Abb. 6.1.01 ist die richtige Position und in Abb. 6.1.02 ist eine falsche Position dargestellt.



Abb. 6.1.01 - SL-Sicherung richtig montiert



Abb. 6.1.02 - SL-Sicherung falsch montiert

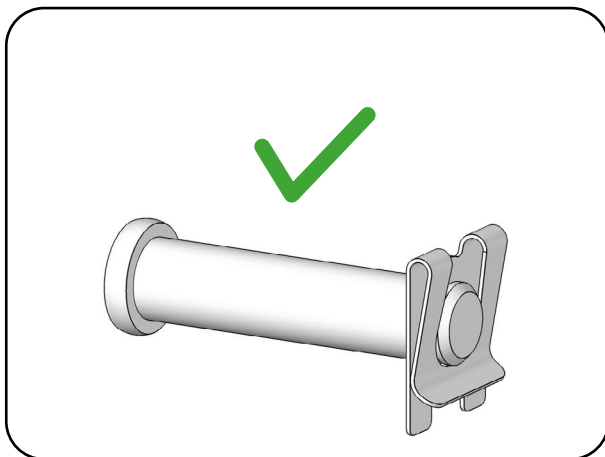

**Beachten Sie die Einbaulage des Bolzens und montieren Sie die SL-Sicherung gemäß Abb. 6.1.01. Nichtbeachtung kann zum Absturz des Patienten und damit zu schweren Verletzungen bis zum Tod des Patienten führen.**

Nachfolgend ist die korrekte Montage und Demontage der SL-Sicherung beschrieben.

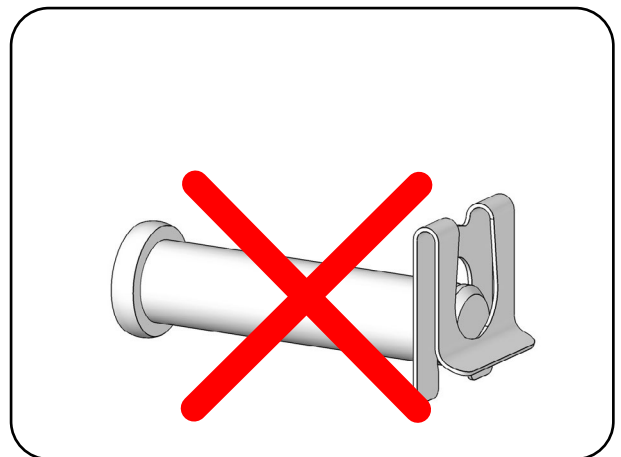
#### Montage der SL-Sicherung

Schieben Sie die SL-Sicherung in die Nut am Ende des Bolzens (Abb. 6.1.03). Dabei gleitet das gebogene Ende der Lasche über die Fase des Bolzens.

#### Demontage der SL-Sicherung

Ziehen Sie das gebogene Ende der Lasche etwas zurück (1) und schieben Sie die SL-Sicherung aus der Nut des Bolzens (2) heraus (Abb. 6.1.04).



Abb. 6.1.03 – Montage der SL-Sicherung am Bolzen



Abb. 6.1.04 – Demontage der SL-Sicherung

## 6.2 Montage des Patientenlifters

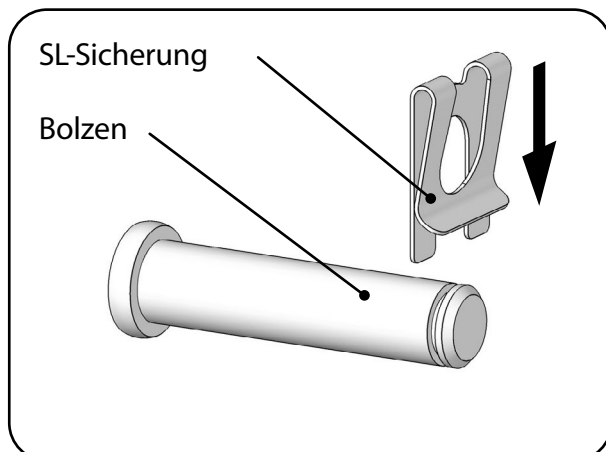
Montieren bzw. demontieren Sie das Produkt entsprechend den Angaben in dieser Gebrauchsanweisung, beachten Sie die Sicherheitshinweise und verwenden Sie schützende Unterlagen (z.B. Kartonage/Verpackungsmaterial), um Beschädigungen am Bodenbelag zu vermeiden. Nehmen Sie den Patientenlifter aus der Verpackung. Bewahren Sie die Verpackung für einen evtl. Transport bzw. die Lagerung des Produktes auf.

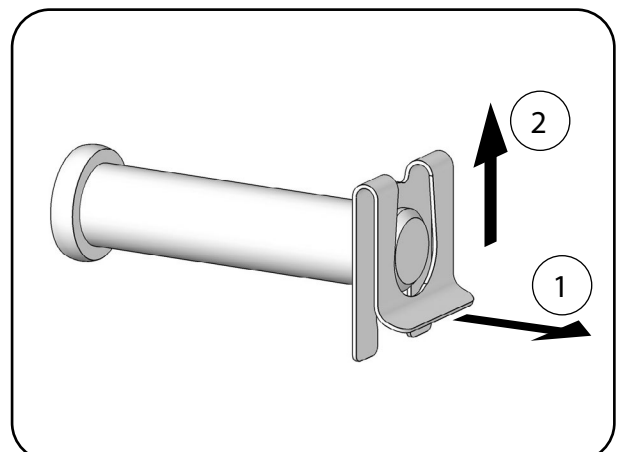

Prüfen Sie das Produkt vor und während der Montage zur Anwendung auf Schäden und Mängel.

Wenn Sie anhand des Kapitels **Lieferumfang** festgestellt haben, dass die Lieferung vollständig und unbeschädigt ist, führen Sie die Montage wie folgt durch:

1. Betätigen Sie den Not-Aus-Schalter (siehe Kapitel Bedienung Abschnitt **Not-Aus-Schalter**), falls er nicht gedrückt ist, durch Drücken.
2. Stellen Sie das Fahrgestell mit den Laufrollen auf den Boden (Abb. 6.2.01).
3. Bremsen Sie die beiden hinteren Laufrollen an der Bedienerseite, durch Betätigung des Tritthebels (Abb. 6.2.01); siehe Kapitel Bedienung Abschnitt **Laufrollen**.



Stellen Sie immer beide hinteren Laufrollen fest, um ein unbeabsichtigtes Wegrollen des Produktes zu verhindern.

4. Entfernen Sie den Sterngriffbolzen mit Klappsplint aus der Bohrung und schrauben Sie den Klemmhebel weitmöglichst heraus (Abb. 6.2.02).



Abb. 6.2.01 - Fahrgestell



Abb. 6.2.02 - Standmastaufnahme

5. Stecken Sie den Standmast, in Fahrtrichtung zeigend, in die Standmastaufnahme am Fahrgestell ein (Abb. 6.2.03 und Abb. 5.01).
6. Heben Sie den Standmast etwas an und bringen Sie die Bohrung des Fahrgestells mit der Bohrung im Standmast deckungsgleich übereinander. Sichern Sie den Standmast durch einstecken des Sterngriffbolzens (Abb. 6.2.04).
7. Sichern Sie den Sterngriffbolzen mit dem Klappsplint.
8. Ziehen Sie den Klemmhebel zur Fixierung des Standmastes fest (Abb. 6.2.04).

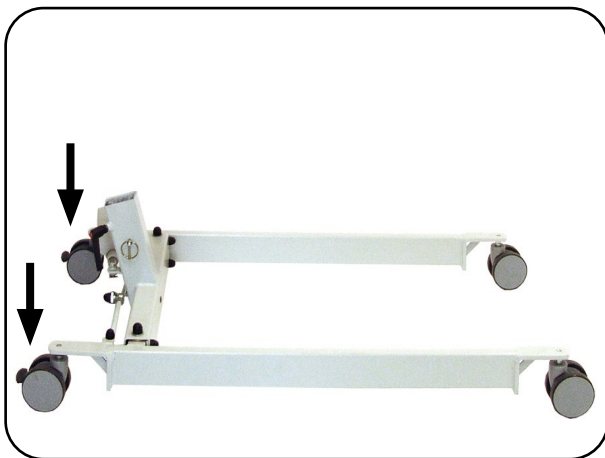

Abb. 6.2.03 - Standmast einstecken

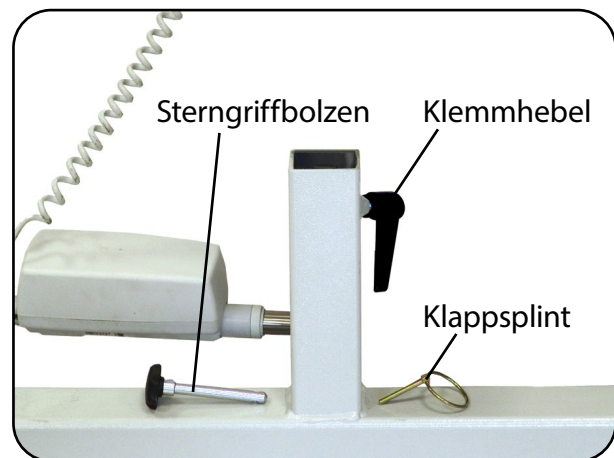

Abb. 6.2.04 - Standmast sichern

9. Schließen Sie den Anschlussstecker des Spreizantriebes an die Steuereinheit an (Abb. 6.2.05).
10. Entfernen Sie den Kabelbinder, der als Transportsicherung den Hebearm am Standmast fixiert.
11. Entfernen Sie den Bolzen mit SL-Sicherung aus der Haltelasche am Hebearm (Abb. 6.2.06).

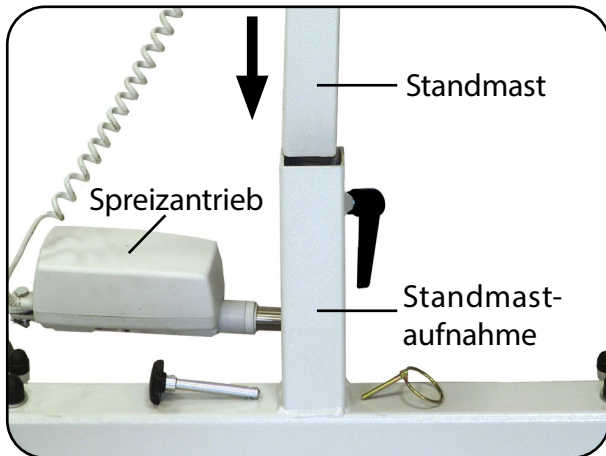

**Achten Sie bei Einbau des Hubantriebes/Transportbügels auf die korrekte Befestigung des Bolzens mit SL-Sicherung (siehe Kapitel Montage Abschnitt Allgemeine Montagehinweise)!**

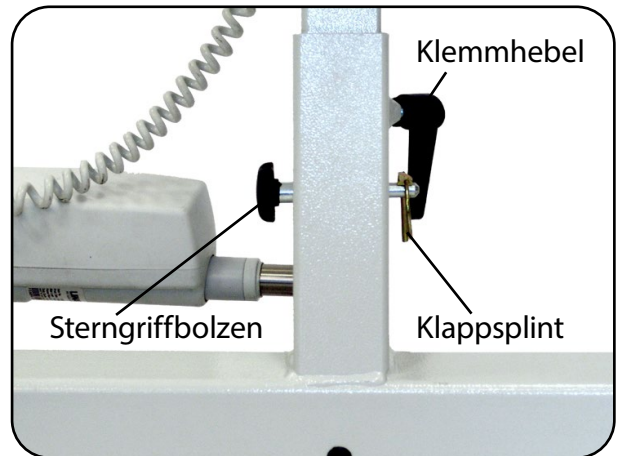
12. Heben Sie den Hebearm an und bringen Sie die Bohrung des Hubrohres (Gabelkopf) mit der Bohrung der Haltelasche deckungsgleich übereinander. Befestigen Sie den Hubantrieb an der Haltelasche des Hebearms durch Einstecken des Bolzens (Abb. 6.2.06).
13. Sichern Sie den Bolzen mit der SL-Sicherung (Abb. 6.2.06). Schieben Sie hierzu die SL-Sicherung in die Nut am Ende des Bolzens. Dabei gleitet das gebogene Ende der Lasche über die Fase des Bolzens.



Abb. 6.2.05 - Spreizantrieb anschließen



Abb. 6.2.06 - Haltelasche am Hebearm

14. Zur Montage des Transportbügels entfernen Sie den, zum Transport befestigten, Bolzen mit SL-Sicherung und den Aufnahmebolzen mit Bund am Ende des Hebearms (Abb. 6.2.07). Damit haben Sie den Aufnahmebolzen mit Bund vom Hebearm getrennt.
15. Vergewissern Sie sich, dass die Gleitscheibe auf dem Aufnahmebolzen mit Bund steckt.
16. Stecken Sie den Aufnahmebolzen mit Bund zusammen mit der Gleitscheibe von unten durch die Aufnahmehülse des Transportbügels (Abb. 6.2.07). Die Gleitscheibe liegt dabei auf dem Bund des Aufnahmebolzens.
17. Befestigen Sie den Transportbügel mit dem eingesteckten Aufnahmebolzen mit Bund am Hebearm, indem Sie den Bolzen durch die Bohrungen am Hebearmende stecken. Sichern Sie den Bolzen mit der SL-Sicherung (Abb. 6.2.08).



Abb. 6.2.07 - Montage Transportbügel

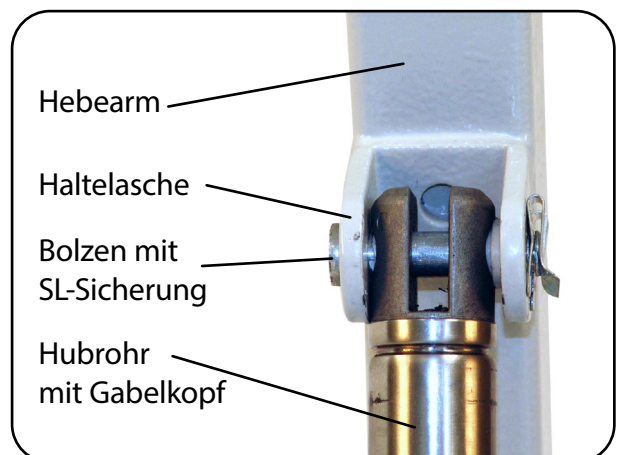

Abb. 6.2.08 - Transportbügel montiert

18. Entfernen Sie die Verpackung vom Hubantrieb und vom Hebearm.
19. Lösen Sie die Bremsen der hinteren Laufrollen an der Bedienerseite durch Betätigen des Tritthebels (Abb. 6.2.01); siehe Kapitel Bedienung Abschnitt **Laufrollen**.
20. Zur Inbetriebnahme verfahren Sie wie im Kapitel **Inbetriebnahme** beschrieben.

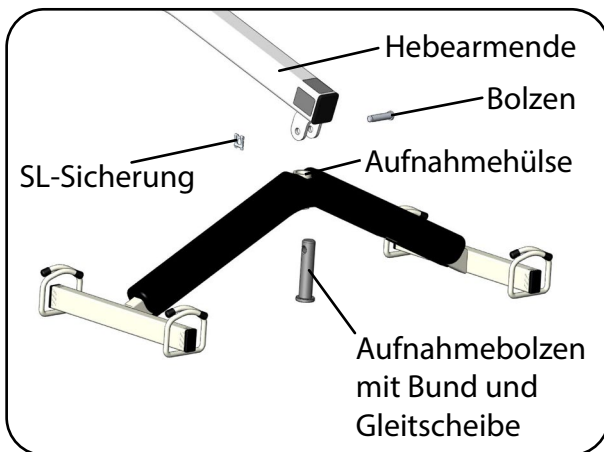
### 6.3 Zubehör Wandladestation - Montage

Die Wandladestation in Verbindung mit einem zweiten Akkupack ermöglicht Ihnen, insbesondere im stationären Bereich, einen permanenten Einsatz des Produktes. Vor der Inbetriebnahme ist die Wandladestation an einer Wand zu montieren.

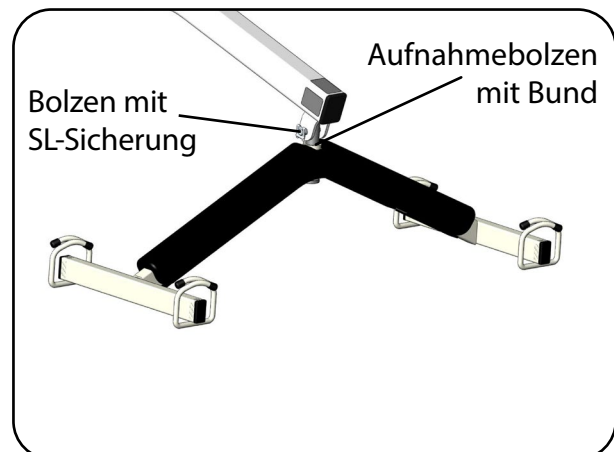
Prüfen Sie das Produkt vor der Montage auf Schäden und Mängel. Wenn Sie festgestellt haben, dass das Produkt unbeschädigt ist, führen Sie die Montage wie folgt durch:

1. Befestigen Sie die Montageschiene senkrecht an einer ebenen und festen Wand (Abb. 6.3.02). Beachten Sie bei der Art der Befestigung das Wandmaterial. Verwenden Sie Dübel und Schrauben entsprechend der Wandbeschaffenheit.
2. Schieben Sie das Ladegerät auf den unteren Teil der fest montierten Montageschiene und befestigen Sie es mit der beiliegenden Zylinderschraube M5x10mm (max. Anzugsmoment 1 Nm).
3. Stecken Sie den Gerätestecker (rot) der Zuleitung in die Anschlussbuchse der Wandladestation. Achten Sie darauf, dass der Gerätestecker einrastet und sich nicht mehr rausziehen lässt.
4. Befestigen Sie den Kabelhaken am Ladegerät, indem Sie ihn von oben auf die Steckbuchsen schieben. Hängen Sie die Zuleitung am Kabelhaken auf, wenn Sie den Netzstecker gezogen haben (Abb. 6.3.02).



**Montieren Sie die Wandladestation nicht im Nassbereich. Wählen Sie einen Ort der gut belüftet werden kann, z. B. durch ein Fenster.**

**Die Zuleitung darf nicht auf dem Boden liegen. Mechanische Belastungen können die Zuleitung beschädigen (z. B. Überfahren der Zuleitung).**

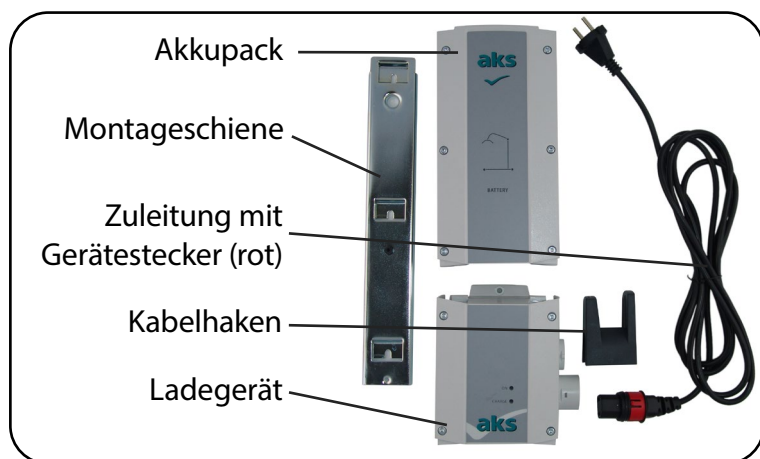

**Abb. 6.3.01 - Lieferumfang  
Zubehör Wandladestation**

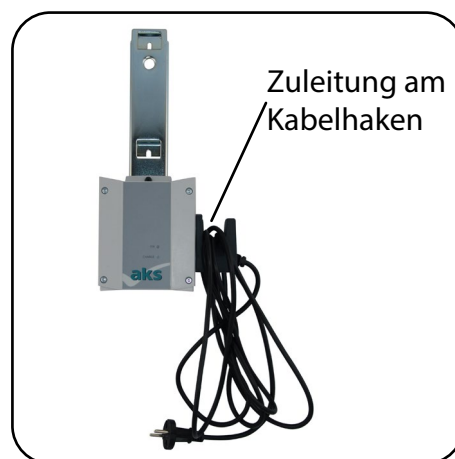

**Abb. 6.3.02 - Wandladestation  
aufrecht an der Wand montiert**

## 7 Inbetriebnahme

Vor der ersten Inbetriebnahme und vor jedem Wiedereinsatz stellen Sie den sicheren Zustand des Produktes (zzgl. Zubehör) anhand der Wartungsangaben im Kapitel **Wartung** fest. Reinigen und desinfizieren Sie das Produkt (zzgl. Zubehör) vor jedem Wiedereinsatz gemäß dem Kapitel **Reinigung/Desinfektion**.



Beachten Sie die Sicherheitshinweise (siehe Kapitel **Sicherheitshinweise**).

Vor der ersten Inbetriebnahme und nach jedem erneuten Aufbau, muss das Akkupack aufgeladen werden; Ladedauer gemäß Kapitel Technische Daten Abschnitt **Elektrische Daten**.

Verfahren Sie bei der Inbetriebnahme wie folgt:

1. Überprüfen Sie die Steckverbindungen an der Steuereinheit (Abb. 7.01):

- 0** = Handbedienung
- 1** = Hubantrieb
- 2** = Spreizantrieb
- DC** = Ladebuchse  
(mit Stopfen verschlossen)
- 3** = Not-Aus-Schalter



**Abb. 7.01 – Steuereinheit**

2. Laden Sie vor dem Gebrauch des Patientenlifters das Akkupack auf. Verfahren Sie dabei wie im Kapitel Bedienung Abschnitt **Akkupack** beschrieben.
3. Entriegeln Sie den Not-Aus-Schalter (Abb. 7.01), falls er gedrückt ist, durch Verdrehen im Uhrzeigersinn (Pfeilrichtung); siehe Kapitel Bedienung Abschnitt **Not-Aus-Schalter**.



Die motorische Verstellung ist nicht für den Dauerbetrieb geeignet! Die max. Einschalt-dauer von 2 Minuten (mit max. 5 Schaltzyklen pro Minute) darf nicht überschritten werden. Nach der o.g. max. Einschalt-dauer müssen min. 18 Minuten Pause folgen. Eine Überschreitung der max. Einschalt-dauer führt zu einer Verkürzung der Lebensdauer des Produktes.



**Betreiben Sie die Steuereinheit nicht mit offenen Steckbuchsen!** Beim Eindringen von Feuchtigkeit/Flüssigkeit besteht die Gefahr eines Kurzschlusses.



Schützen Sie das Produkt vor direkter Sonneneinstrahlung, Feuer und Wärmequellen (z. B. Heizung, Ofen etc.).



## 8 Bedienung

Die Produkte (zzgl. Zubehör) wurden für die Anwendung mit einem aks-Liftermurt entwickelt. Beachten Sie vor bzw. während jeder Anwendung die folgenden Hinweise:



Überprüfen Sie das Produkt regelmäßig (siehe Kapitel Wartung Abschnitt **Wartungsplan: Prüfung durch den Anwender**).



**Setzen Sie kein beschädigtes oder stark abgenutztes Produkt ein. Prüfen Sie das jeweilige Produkt (zzgl. Zubehör) vor der Anwendung auf Schäden und Mängel.** Nichtbeachtung kann zum Absturz des Patienten und damit zu schweren Verletzungen bis zum Tod des Patienten führen.

**Voraussetzung um das Höchstmaß an Sicherheit und Bequemlichkeit für den Patienten zu erhalten ist u.a. die Wahl der richtigen Liftermurtgröße, die richtige Position des Patienten im Liftermurt, die optimale Einhängenposition der Gurtschlaufen und die Wahl der richtigen Haken am Transportbügel.**

**Weisen Sie als Betreiber den Anwender ein und machen Sie den Anwender auf Gefährdungen bei nicht sachgemäßer Verwendung des Produktes aufmerksam.**

Weisen Sie u.a. auf folgende Gefährdungen/Risiken hin:

- Absturzgefahr durch falsch eingehängte Gurtschlaufen (siehe Kapitel Vorbereitung Abschnitt **Transportbügel der aks-Patientenlifter** - Gebrauchsanweisung des jeweiligen Liftermurtes)
- Absturzgefahr durch falsche Kombination der Gurtschlaufen (siehe Kapitel Vorbereitung Abschnitt **Gurtschlaufen** - Gebrauchsanweisung des jeweiligen Liftermurtes)
- Schädigung des Liftermurtes durch falsche Reinigung/Desinfektion u.a. zu heißes Waschen/Trocknen, die Verwendung von zusätzlichen Aufhellern/Bleichmitteln (siehe Kapitel **Reinigung/Desinfektion** - Gebrauchsanweisung des jeweiligen Liftermurtes)



**Die elektrischen Bauteile dürfen keine äußeren Beschädigung aufweisen. Bei Beschädigungen kann z. B. Wasser oder Reinigungsmittel eindringen. Dies kann zu Funktionsstörungen, Beschädigungen der elektrischen Bauteile führen. Bei einer Beschädigung verwenden Sie die Bauteile nicht. Kennzeichnen Sie das Produkt deutlich als „defekt“ und benachrichtigen Sie sofort Ihren Fachhändler.**

**Beachten Sie, dass der Schutz gegen Spritzwasser (Schutzart/Feuchteschutz) nur bei aufgesetztem Akkupack gewährleistet ist.**

## 8.1 Allgemeine Bedienungshinweise



**Bewegen Sie den Patientenlifter ausschließlich mit dem ergonomischen Haltegriff.**

**Ziehen Sie niemals am Hubantrieb.** Das Aufbringen von Seitenkräften führt nicht nur zu einer Verringerung der Lebensdauer des Hubantriebs, sondern es erhöht auch das beim Heben/Aufrichten und Transferieren von Menschen stets vorhandene Risiko. Der Hubantrieb ist mit einem entsprechenden Aufkleber gekennzeichnet.



**Ziehen Sie niemals am Transportbügel/Hebearm.** Das Aufbringen von Seitenkräften erhöht das beim Heben/Aufrichten und Transferieren von Menschen stets vorhandene Risiko.

**Ziehen Sie niemals am Patienten.** Das Aufbringen von Seitenkräften erhöht das beim Heben/Aufrichten und Transferieren von Menschen stets vorhandene Risiko.

## 8.2 Laufrollen

Das Produkt ist mit vier Laufrollen ausgestattet. Die beiden hinteren Laufrollen an der Bedienerseite sind mit einer Einzelradfeststellung ausgestattet. Die Einzelradfeststellung ermöglicht es, die Laufrollen zu bremsen und das Produkt gegen unbeabsichtigtes Wegrollen und Drehen zu sichern.



Tragen Sie beim Lösen/Feststellen der Laufrollen geschlossene Schuhe, um Verletzungen an den Zehen zu vermeiden. Zum Lösen und Feststellen betätigen Sie den Tritthebel in die entsprechende Stellung (Abb. 8.2.01 und Abb. 8.2.02).



Abb. 8.2.01 - Laufrolle gelöst



Abb. 8.2.02 - Laufrolle festgestellt

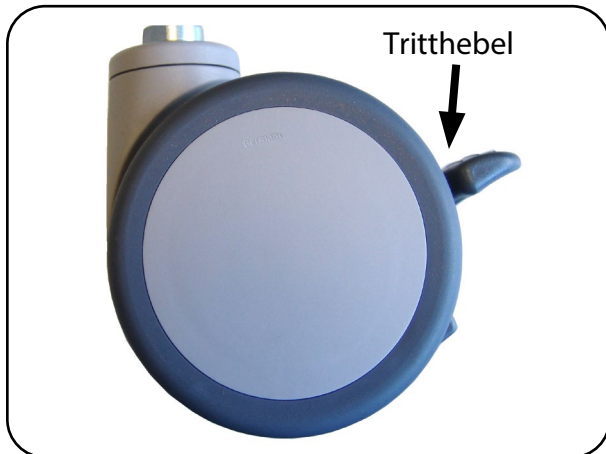

**Grundsätzlich sollte der Patientenhilfen während des Hubvorganges ungebremst sein. Stellen Sie die Laufrollen nur fest, wenn die Gefahr besteht, dass der Patient durch den rollenden Patientenhilfen verletzt werden kann, z. B. beim Anheben vom Boden.**

**Stellen Sie die Laufrollen fest, wenn die Gefahr besteht, dass der Patient durch den rollenden Patientenhilfen verletzt werden kann. Stellen Sie immer beide hinteren Laufrollen fest, um ein unbeabsichtigtes Wegrollen des Produktes zu verhindern.**

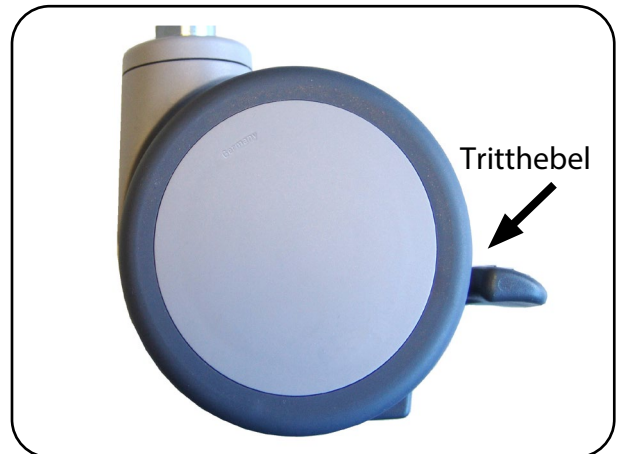
**Beachten Sie, dass das Risiko, dass der Patientenhilfen beim Hubvorgang umkippt, mit festgestellten Laufrollen, erhöht ist.**

**Bei einem Versagen der Feststellung/Tritthebel oder beim Aufspringen der Feststeller/Tritthebel, darf das Produkt nicht weiter benutzt werden.**



Prüfen Sie nach jedem Feststellen der hinteren Laufrollen durch einmaliges hin- und herschieben, ob beide Laufrollen blockiert sind und blockiert bleiben.

Prüfen Sie vor dem Einsatz auf Parkett-/Naturholzböden, ob die vorhandene Bodenversiegelung dazu geeignet ist Beschädigungen (z.B. Verfärbungen) durch die Laufrollen zu verhindern. Der Einsatz auf Fliesen, Teppich, Laminat und Linoleum ist in der Regel unbedenklich, sollte jedoch beobachtet werden, um etwaige Beschädigungen frühzeitig zu erkennen. Die aks GmbH haftet nicht für Schäden, die durch den alltäglichen Betrieb auf Fußböden entstehen könnten.

### 8.3 Handbedienung

Um die elektrisch betriebenen Funktionen auszuführen, drücken Sie an der Handbedienung die entsprechende Funktionstaste bis zum Erreichen der gewünschten Stellung (Abb. 8.3.01).



Beachten Sie, dass immer nur eine Funktion ausgeführt werden darf. Anderenfalls kann das elektrische System wegen Überlastung abschalten und/oder beschädigt werden.



Wenn Sie beim Drücken einer Taste einen Signalton hören, zeigt dies eine zu niedrige Ladekapazität des Akkupacks an. In diesem Fall muss das Akkupack sofort geladen oder gegen ein vollständig geladenes Akkupack ausgetauscht werden. Ein begonnener Hebe-/Aufrichtzyklus darf noch zu Ende geführt werden.

Die Handbedienung ist mit einem Aufhängehaken ausgestattet. Wird die Handbedienung nicht benötigt, hängen Sie diese am Produkt auf, damit sie nicht unbeabsichtigt herunterfallen kann und Sie sie jederzeit erreichen können (siehe Kapitel **Produktübersicht**). Stellen Sie sicher, dass die Zuleitung der Handbedienung nicht durch bewegliche Teile des Lifters beschädigt werden kann.



**Achten Sie bei den elektrischen Verstellungen auf ausreichenden Freiraum für die Bewegung. Es dürfen sich weder Gegenstände, Dachschrägen noch Gliedmaßen im Verstellbereich befinden. Die Verstellungen dürfen nur von einer eingewiesenen Person oder in Anwesenheit einer eingewiesenen Person durchgeführt werden.**



Abb. 8.3.01 - Handbedienung

## 8.4 Spreizung

Das Fahrgestell ist mit einer Spreizfunktion ausgestattet. Diese Funktion ermöglicht es, wenn erforderlich, das Fahrgestell an die Breite der Sitzgelegenheit des Patienten anzupassen oder die Standsicherheit zu erhöhen.



**Achten Sie bei der Spreizung auf ausreichende Bewegungsfreiheit. Es dürfen sich keine Gegenstände oder Gliedmaßen im Verstellbereich befinden.**



Das Aufspreizen des Fahrgestells wird erleichtert, wenn Sie das Produkt während des Spreizens leicht vor und zurück bewegen.

Die Spreizung des Fahrgestells erfolgt (Abb. 8.4.01 und Abb. 8.4.02) durch die Betätigung der entsprechenden Taste auf der Handbedienung (siehe Kapitel Bedienung Abschnitt **Handbedienung**).



Abb. 8.4.01 - Fahrgestell geschlossen



Abb. 8.4.02 - Fahrgestell gespreizt

## 8.5 Not-Aus-Schalter

Das Produkt ist mit einem Not-Aus-Schalter ausgestattet. Dieser ermöglicht es, in Notsituationen die Stromzufuhr sofort zu unterbrechen.

Zur Unterbrechung der Stromzufuhr drücken Sie den roten Not-Aus-Schalter an der Steuereinheit (Abb. 8.5.01).

Zur Wiederherstellung der Stromzufuhr entriegeln Sie den Not-Aus-Schalter, indem Sie ihn im Uhrzeigersinn (Pfeilrichtung) drehen.



Abb. 8.5.01 – Steuereinheit mit Not-Aus-Schalter



**Der Not-Aus-Schalter muss immer frei zugänglich sein.**

**Um Verletzungen zu vermeiden, sollte der Not-Aus-Schalter in allen Transportsituationen (ohne Patient) betätigt sein.**

## 8.6 Notabsenkung

### Elektrische Notabsenkung

Das Produkt ist mit einer elektrischen Notabsenkung ausgestattet. Diese ermöglicht es den Hebearm abzusenken, falls der Hubantrieb nicht ordnungsgemäß mit der Handbedienung angesteuert werden kann (bspw. Defekt der Handbedienung).

Zur Durchführung der elektrischen Notabsenkung drücken Sie mit einem Stift ähnlichen Gegenstand auf der Steuereinheit den Knopf „Emergency“ unterhalb des Not-Aus-Schalters (Abb. 8.6.01).



Abb. 8.6.01 – Steuereinheit mit der elektrischen Notabsenkung

### Mechanische Notabsenkung

Das Produkt ist mit einer mechanischen Notabsenkung ausgestattet. Diese ermöglicht es, den Hebearm abzusenken, falls der Hubantrieb nicht ordnungsgemäß funktioniert (bspw. Defekt an elektrischen Teilen, vollständig entladenes Akkupack).



Die mechanische Notabsenkung kann nur unter Last ausgelöst werden. Ohne Last (ohne Patient) kann die mechanische Notabsenkung nicht aktiviert werden. Ist das Patientengewicht unter ca. 100 kg, muss das Hebearmende zusätzlich belastet werden.

Die Notabsenkung ist nur von unterwiesenen Anwendern durchzuführen. Üben Sie das Absenken unter Normalbedingung, damit Sie im Notfall den Patienten sicher und kontrolliert absenken können. Sie können die Notabsenkung jederzeit stoppen. Schätzen Sie vor der Notabsenkung ab, ob Sie einen zweiten Helfer benötigen. Durch falsches/unkontrolliertes Notabsenken kann es zu schweren Verletzungen bei Anwender und Patient kommen.

Für eine kontrollierte Notabsenkung gehen Sie schrittweise vor.

Zur Durchführung der mechanischen Notabsenkung ziehen Sie den roten Auslösegriff in Pfeilrichtung nach oben (Abb. 8.6.02). Die Absenkgeschwindigkeit ist von der Zug-Intensität und der wirkenden Last abhängig. Je fester Sie ziehen, umso schneller fährt der Hubantrieb nach unten. Wenn Sie den Auslösegriff loslassen, wird die Notabsenkung sofort gestoppt.



Abb. 8.6.02 - mechanische Notabsenkung



**Ziehen Sie den roten Auslösegriff niemals ruckartig nach oben. Für eine kontrollierte Notabsenkung ziehen Sie so viel wie nötig aber nicht so viel wie möglich am roten Auslösegriff. Mit der Betätigung des roten Auslösegriffes bestimmen Sie die Absenkgeschwindigkeit.**

## 8.7 Akkupack

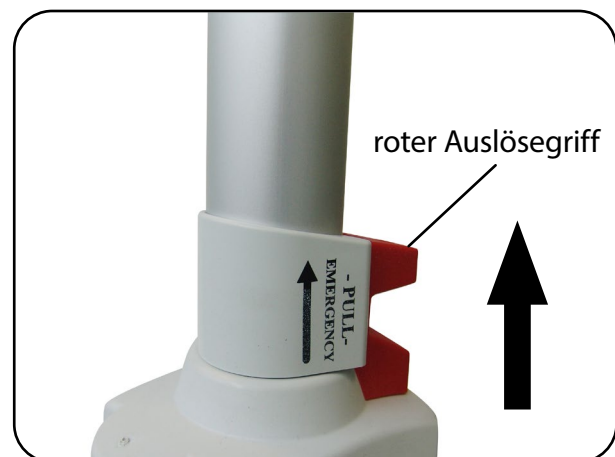
Im abnehmbaren Akkupack befinden sich zwei Blei-Gel-Akkus. Die Akkus sind wartungsfrei und müssen regelmäßig aufgeladen werden. Bei den Akkus gibt es keinen Memory-Effekt. Neue, frisch aufgeladene Akkus haben eine Kapazität von ca. 25 Hebe-/Aufrichtzyklen unter Volllast.



**Laden Sie das Akkupack nicht im Nassbereich. Wählen Sie einen Ort der gut belüftet werden kann, z.B durch ein Fenster. Decken Sie das Akkupack während des Ladevorgangs niemals ab. Überprüfen Sie in regelmäßigen Intervallen, ob die kreisförmige Lüftungsöffnung auf der Rückseite des Akkupacks unbeschädigt und intakt ist.**



Laden Sie das Akkupack nach Transport/Lagerung in kalter Umgebung erst, wenn es die Raumtemperatur angenommen hat. Laden Sie das Akkupack bei einer Umgebungstemperatur von 5°C bis 40°C.

Sinkt die Akkukapazität unter einen Minimalwert, ertönt ein Warnton. In diesem Fall muss das Akkupack sofort geladen oder gegen ein volles Akkupack ausgetauscht werden. Ein begonnener Hebe-/Aufrichtzyklus darf noch zu Ende geführt werden. Ein weiterer Betrieb in diesem Zustand hat eine Tiefentladung zur Folge und kann zu einer Beschädigung des Akkupacks führen.



Eine Tiefentladung schadet den Akkus so stark, dass sie unbrauchbar werden.

Vor der ersten Inbetriebnahme und nach jedem erneuten Aufbau, muss das Akkupack aufgeladen werden, um eine einwandfreie Funktion und eine ausgedehnte Lebensdauer zu erreichen. Ladedauer gemäß Kapitel Technische Daten Abschnitt **Elektrische Daten**.

## Abnehmen und Einsetzen des Akkupacks

Das Akkupack ist vom Produkt ohne Werkzeug abnehmbar. Das ermöglicht einen schnellen Wechsel des Akkupacks. Des Weiteren ermöglicht es eine separate Aufladung an der als Zubehör erhältlichen Wandladestation.

### Abnehmen

1. Betätigen Sie den Not-Aus-Schalter (siehe Kapitel Bedienung Abschnitt **Not-Aus-Schalter**).
2. Greifen Sie von oben in die Griffmulde am Akkupack und ziehen Sie mit den Fingern den Entriegelungshebel nach oben (Abb. 8.7.01).
3. Kippen Sie gleichzeitig das Akkupack ein Stück von der Montageschiene weg und anschließend nach oben aus der Halterung (Abb. 8.7.01).

### Einsetzen

1. Betätigen Sie den Not-Aus-Schalter (siehe Kapitel Bedienung Abschnitt **Not-Aus-Schalter**).
2. Greifen Sie von oben in die Griffmulde am Akkupack und ziehen Sie mit den Fingern den Entriegelungshebel nach oben (Abb. 8.7.01).
3. Drücken Sie das Akkupack gegen die Montageschiene und lassen Sie es kontrolliert nach unten auf die Steuerung gleiten. Achten Sie darauf, dass die Gehäuseführung die Montageschiene umschließt.

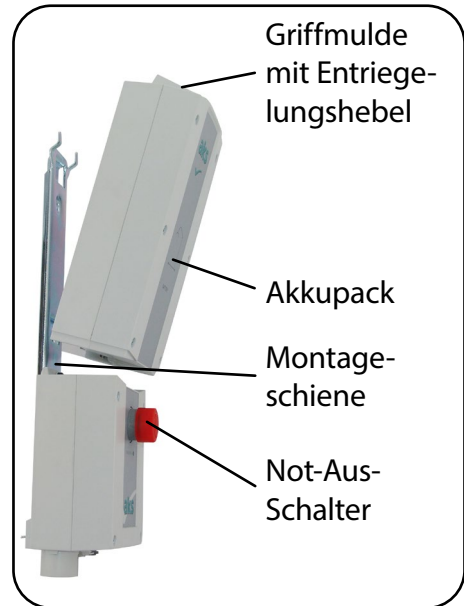

**Abb. 8.7.01 - Akkupack**



Achten Sie darauf, dass der Entriegelungshebel in der Montageschiene hörbar einrastet und das Akkupack fest an der Montageschiene anliegt. In Abb. 8.7.02 ist die richtige Position und in Abb. 8.7.03 ist eine falsche Position dargestellt.

4. Entriegeln Sie den Not-Aus-Schalter (siehe Kapitel Bedienung Abschnitt **Not-Aus-Schalter**).

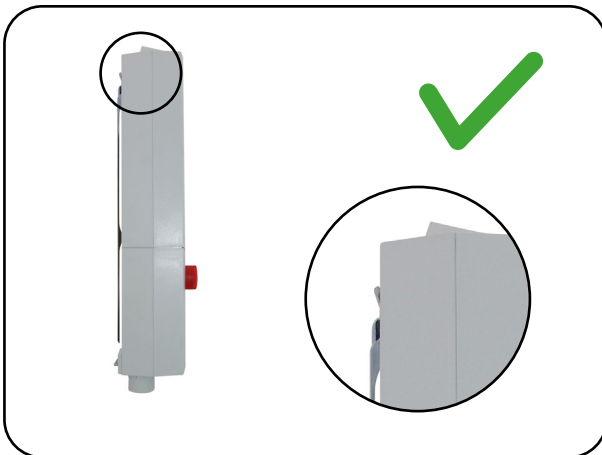

**Abb. 8.7.02 - Akkupack richtig an der Montageschiene montiert**

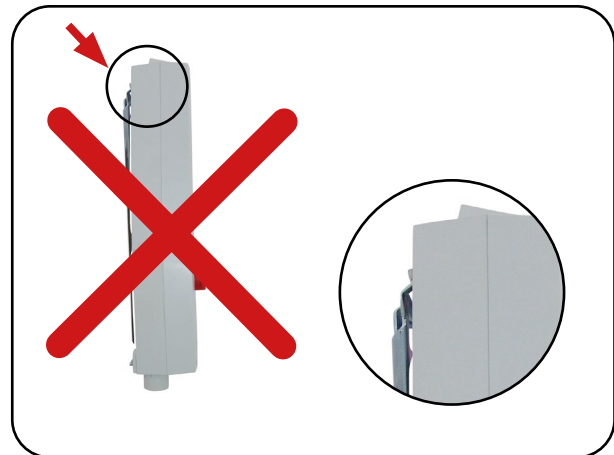

**Abb. 8.7.03 - Akkupack falsch an der Montageschiene montiert**



## Laden des Akkupacks

Das Akkupack kann ausschließlich mit dem mitgelieferten Ladegerät (Abb. 8.7.05) entweder direkt auf der Steuereinheit oder mit der als Zubehör lieferbaren Wandladestation (siehe Kapitel **Zubehör/Kombination**) geladen werden. Die Ladebuchse befindet sich an der Unterseite der Steuereinheit (Abb. 8.7.04).



Abb. 8.7.04 - Steuereinheit mit Ladebuchse



Abb. 8.7.05 - Ladegerät mit Zuleitung  
(Eurostecker auf Ladegerät aufgesteckt)

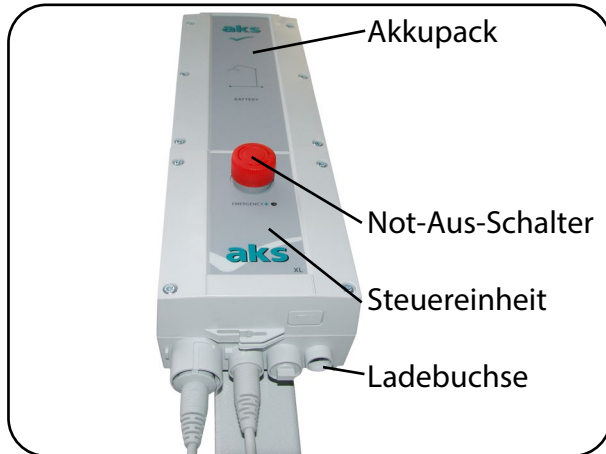

**Verwenden Sie das Produkt nicht, wenn das Ladegerät ans Stromnetz angeschlossen ist!**

**Eine unsachgemäße Handhabung kann zur Beschädigung des Ladegerätes und zu Gefährdungen, wie z.B. Stromschlag führen. Ziehen Sie nicht an der Zuleitung des Ladegerätes und überfahren Sie diese nicht.**

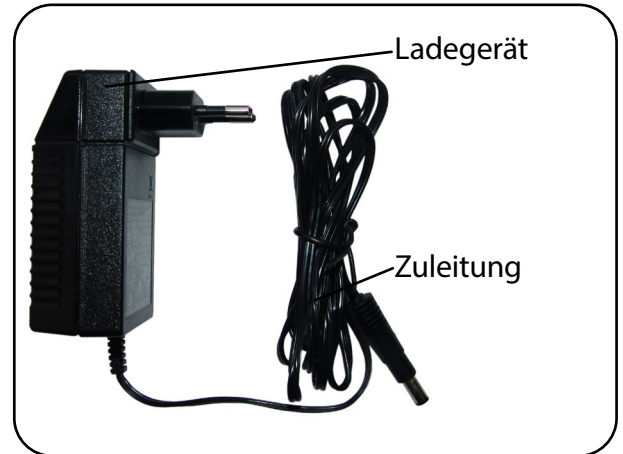
**Berühren Sie nicht die elektrischen Kontakte und schließen Sie die Kontakte nicht kurz.**

**Wird eine beschädigte Zuleitung bzw. ein beschädigtes Ladegerät weiterverwendet, kann dies zu Gefährdungen wie z.B. Stromschlag und zu weiteren Gefährdungen und Funktionsstörungen (Kurzschluss) führen. Beschädigte elektrische Komponenten sind umgehend auszutauschen!**



Beachten Sie beim Laden des Akkupacks, dass das Produkt zuerst mit dem Ladegerät verbunden wird. Erst danach sollte das Ladegerät ans Stromnetz angeschlossen werden. Trennen Sie nach dem Ladevorgang das Ladegerät zuerst vom Stromnetz und danach vom Produkt – Nichtbeachtung kann zu Schäden am Gerät führen!

Laden Sie das Akkupack so oft wie möglich auf, um eine optimale Lebensdauer zu erreichen.

Laden Sie das Akkupack mindestens alle 3 Monate auf, um Beschädigungen durch Selbstentladung zu verhindern.

Tauschen Sie das Akkupack spätestens nach 4 Jahren aus. Abhängig von der Nutzungsintensität kann es notwendig sein, das Akkupack früher auszutauschen. Häufige und schnelle Entladung reduziert die Lebensdauer des Akkupacks.

Das Akkupack ist bei einem Defekt komplett auszutauschen.



Das Auswechseln des Steckertyps wird durch einfaches Aufstecken eines neuen Steckers ermöglicht.

Zum Laden des Akkupacks gehen Sie wie folgt vor:

1. Betätigen Sie den Not-Aus-Schalter (siehe Kapitel Bedienung Abschnitt **Not-Aus-Schalter**), da sonst die Gefahr besteht, dass die Antriebe während des Ladevorgangs aktiviert werden.
2. Stecken Sie die Zuleitung (Abb. 8.7.05) in die Ladebuchse der Steuereinheit (Abb. 8.7.04).
3. Stecken Sie das Ladegerät (Abb. 8.7.05) in eine Netzsteckdose; Anschlusswert: siehe Kapitel Technische Daten Abschnitt **Elektrische Daten**.



**Schließen Sie das Ladegerät direkt ans Stromnetz an. Verwenden Sie nur ordnungsgemäß installierte und für das Ladegerät geeignete Netzsteckdosen. Verwenden Sie keine Mehrfachsteckdose. Achten Sie darauf, dass das Ladegerät immer zugänglich sein muss, um im Notfall das Produkt vom Stromnetz trennen zu können.**

4. Trennen Sie nach dem Ladevorgang erst das Ladegerät von der Netzsteckdose und anschließend die Zuleitung des Ladegeräts von der Steuereinheit.

### Kontrollleuchte am Ladegerät (Abb. 8.7.06)

gelbe LED leuchtet – Akkupack wird geladen

Die korrekte Verbindung des Ladegerätes mit der Steuereinheit wird durch die gelbe LED am Ladegerät signalisiert. Sollte die gelbe LED nicht leuchten, liegt keine Ladespannung an, d.h. das Ladegerät ist defekt oder die Verbindung ist fehlerhaft.

grüne LED leuchtet – Akkupack ist aufgeladen

Die grüne LED zeigt an, dass der Ladevorgang beendet ist. Bei vollständig geladenen Akkupack leuchtet die LED nicht mehr gelb sondern grün.

Ladedauer gemäß Kapitel Technische Daten Abschnitt **Elektrische Daten**.



Abb. 8.7.06 - Ladegerät mit Zuleitung

## Zubehör – Laden der Akkupacks mit der Wandladestation

1. Entnehmen Sie das Akkupack und setzen Sie es, wie im vorhergehenden Abschnitt **Abnehmen und Einsetzen des Akkupacks** beschrieben, auf die Wandladestation.
2. Überprüfen Sie die Zuleitung der Wandladestation auf mögliche Beschädigung. Bei einer Beschädigung verwenden Sie die Wandladestation nicht. Kennzeichnen Sie das Produkt deutlich als „defekt“ und benachrichtigen Sie sofort Ihren Fachhändler.
3. Schließen Sie die Wandladestation an das Stromnetz an um den Ladevorgang zu starten. Verwenden Sie nur ordnungsgemäß installierte und für das Ladegerät geeignete Netzsteckdosen; Anschlusswert: siehe Kapitel Technische Daten Abschnitt **Elektrische Daten**.

Die grüne LED („ON“) signalisiert die Betriebsbereitschaft und die gelbe LED („CHARGE“) den Ladevorgang (Abb. 8.7.07). Ist der Ladevorgang abgeschlossen erlischt die gelbe LED, sodass nur noch die grüne LED die Betriebsbereitschaft signalisiert.

Ladedauer gemäß Kapitel Technische Daten Abschnitt **Elektrische Daten**.

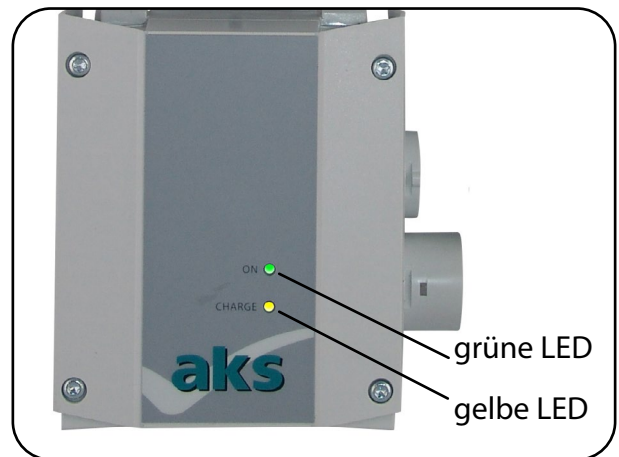

**Abb. 8.7.07 - Wandladestation**  
(Abb. ohne Kabelhaken)

## 8.8 Stillstandszeiten

Während der Stillstandszeiten sollte der Patientenlifter/die Ladebuchse an das Ladegerät angeschlossen werden, um die volle Kapazität der Akkus für die nächste Anwendung zu gewährleisten (siehe Kapitel Bedienung Abschnitt **Akkupack**). Die integrierte Ladeelektronik verhindert ein Überladen der Akkus und schaltet bei vollständig geladenen Akkus auf Erhaltungsladung.



Betätigen Sie den Not-Aus-Schalter um eine unbeabsichtigte Bedienung während der Stillstandszeiten zu vermeiden (siehe Kapitel Bedienung Abschnitt **Not-Aus-Schalter**).



In Kombination mit der optional erhältlichen Wandladestation, kann während der Stillstandszeiten das abnehmbare Akkupack entnommen werden und in die Wandladestation eingesetzt werden. Damit wird ebenfalls die volle Kapazität der Akkus für die nächste Anwendung gewährleistet.

## 9 Patiententransport



**Beachten Sie die zulässige Maximallast (siehe Kapitel Technische Daten). Belasten Sie die Kombination, bestehend aus Patientenlifter, Transportbügel/Hebearm und Liftergurt nur mit der niedrigsten zulässigen Maximallast.** Das bedeutet, dass bei einer Differenz zwischen den zulässigen Maximallasten der einzelnen Elemente, die niedrigsten zulässige Maximallast zwingend zu beachten ist. Bei Nichtbeachtung kann ein sicherer Betrieb nicht gewährleistet werden und es erhöht sich das beim Heben/Aufrichten und Transferieren von Menschen stets vorhandene Risiko.



Um einen Patienten mit dem Produkt anzuheben und zu befördern, muss es fachgerecht gemäß Kapitel **Montage** montiert worden sein und es muss das Kapitel **Inbetriebnahme** beachtet worden sein. Außerdem benötigen Sie für die Anwendung einen geeigneten Liftergurt. Die Art und Größe des Liftergurtes hängt immer von der Statur des Patienten und von der Art der Anwendung ab. Die aks GmbH bietet Ihnen ein breites Sortiment an Liftergurten an (siehe Kapitel **Zubehör/Kombination**), die den jeweiligen Anforderungen angepasst sind.

### 9.1 Anwendungshinweise

Beachten Sie vor bzw. während jeder Anwendung die folgenden Hinweise:



**Benutzen Sie immer den ergonomischen Haltegriff um den Patientenlifter zu bewegen. Ziehen Sie niemals am Hubantrieb, am Transportbügel/Hebearm oder am Patienten.**

**Lesen Sie vor dem Erst- und vor jedem Wiedereinsatz die Gebrauchsanweisung des jeweiligen Liftergurtes vollständig, um Schäden oder Gefährdungen durch Fehlanwendungen zu vermeiden. Sie enthält wichtige Informationen und Hinweise, die für den sachgerechten Gebrauch des Produktes notwendig sind.**

**Prüfen Sie vor der Anwendung des Patientenlifters, anhand des Kapitels Zubehör/Kombination, die Zulässigkeit der Kombination von Transportbügel/Hebearm und Liftergurt.**

Prüfen Sie das Produkt (zzgl. Zubehör) vor jedem Gebrauch, insbesondere den Liftergurt (zzgl. Zubehör) nach der Reinigung/Desinfektion (siehe Kapitel **Wartung Abschnitt Wartungsplan: Prüfung durch den Anwender**).

**Setzen Sie kein beschädigtes oder stark abgenutztes Produkt/Zubehör ein.** Nichtbeachtung kann zum Absturz des Patienten und damit zu schweren Verletzungen bis zum Tod des Patienten führen.



Die Anwendung des Produktes (zzgl. Zubehör) darf nur nach sorgfältiger Betrachtung des einzelnen Patienten erfolgen. Die Eignung des Produktes (zzgl. Zubehör) für den Patienten muss in regelmäßigen Abständen (z.B. bei einer Veränderung des Körperzustands [Amputation], einer Gewichtszunahme/-abnahme) überprüft werden. Berücksichtigen Sie die Besonderheiten des Patienten, **damit für den jeweiligen Patienten stets ein Liftergurt in der richtigen Größe, dem richtigen Typ und der richtigen Form verwendet wird**. Stimmen Sie die Funktionseigenschaften des aks-Liftergurtes mit den individuellen Beeinträchtigungen und Funktionseinschränkungen des jeweiligen Patienten ab. Mögliche Kontraindikationen müssen hierbei beachtet werden.

Das Heben/Aufrichten und Transferieren von Patienten ist immer mit einem gewissen Risiko verbunden.

Schätzen Sie vor der Anwendung ab, ob Sie einen zweiten Helfer benötigen.

Stellen Sie sicher, dass beim Ablassen oder Anheben des Patienten das Gegenstück zum Patientenlifter, wie z. B. Bett oder Rollstuhl, festgestellt ist.

Planen Sie die Abläufe im Voraus! Vergewissern Sie sich, dass das geplante Umsetzen und Transferieren keine Gefährdungen beinhaltet. Berücksichtigen Sie dabei die Bodenbeschaffenheit und den benötigten Arbeitsbereich (z.B. Fahrbreite, Wenderadius, Durchfahrtshöhe des verwendeten Patientenlifters, Schwellen, Hindernisse).



**Stellen Sie sicher, dass die Gurtschlaufen sich nicht in den Laufrollen des Lifters/ Rollstuhls verfangen.**

**Überprüfen Sie vor jedem Hebe-/Aufrichtvorgang, dass beim Straffen des Liftergurtes alle Schlaufen am Transportbügel/Hebearm richtig eingehängt und nicht gedreht sind.**

Achten Sie bei der Anwendung auf eine stabile und bequeme Position des Patienten im Liftergurt, um ein Herausfallen zu verhindern.

**Vermeiden Sie beim Verfahren des Patientenlifters schnelle und ruckartige Bewegungen, die zu einem Pendeln des Patienten führen könnten.**

**Beobachten Sie den Patienten während des gesamten Transfers.** Heftige Bewegungen des Patienten oder das Festhalten an Gegenständen während des Transfers können zu Gefährdungen führen.

**Gestalten Sie den Patiententransfer so kurz wie möglich und lassen Sie den Patienten niemals unbeaufsichtigt im Liftergurt hängen/aufgerichtet auf dem Trittbrett stehen.**

**Halten Sie das Produkt (zzgl. Zubehör) von starker Hitze oder offenem Feuer fern.** Die Liftergurte sind nicht flammhemmend. Stellen Sie sicher, dass während der Verwendung des Liftergurtes niemals geraucht wird. Das gilt für den Anwender, den Patienten und alle weiteren Personen, die bei der Verwendung des Liftergurtes anwesend sind.

**Beachten Sie die Angaben zur Reinigung/Desinfektion** (siehe Kapitel **Reinigung/Desinfektion**). **Reinigen/Desinfizieren Sie den Liftergurt (zzgl. Zubehör) gemäß den Pflegehinweisen auf dem Typenschild.** In der Tabelle „Erläuterung der Pflegesymbole“ im Kapitel **Produktkennzeichnung** finden Sie die Bedeutung dieser Symbole. **Nichtbeachtung der Pflegehinweise durch z.B. zu heißes Waschen/Trocknen führt zu einer Schädigung des Liftergurtes (Nähte) und kann zum Absturz des Patienten und damit zu schweren Verletzungen bis zum Tod des Patienten führen.**

## 9.2 Anheben aus einer liegenden Position

In dieser Gebrauchsanweisung wird am Beispiel des goliath® Gurtes (Abb. 9.2.01) das Anlegen des Liftergurtes und das Anheben eines Patienten aus einer liegenden Position beschrieben (Beschreibungen zu weiteren Liftergurten und Anwendungsfällen finden Sie in der Gebrauchsanweisung des jeweiligen Liftergurtes).



Abb. 9.2.01 – Außenseite des goliath® Gurtes



**Heben Sie beim Umsetzen den Patienten nur so hoch wie nötig (d.h. bis er frei schwebt) und senken Sie ihn vor dem Transfer ab. Gestalten Sie den Transfer so kurz wie möglich.**

1. Sprechen Sie den Patienten an und bereiten Sie ihn auf den Hebevorgang vor, indem Sie ihm das Vorgehen erklären. Beruhigen Sie den Patienten wenn nötig.
2. Stellen Sie die Bremsen des Pflegebettes fest und ziehen Sie die Seitengitter auf der dem Anwender gegenüberliegenden Seite hoch (entfällt bei einem konventionellen Bett).
3. Stellen Sie die Liegefläche des Bettes in eine waagrechte Position.
4. Drehen Sie den Patienten auf die Seite, wenn er auf dem Rücken liegt. Stützen Sie den Patienten dabei ab, um das Risiko eines Sturzes zu verringern.
5. Falten Sie den Liftergurt in der Hälfte zusammen und legen Sie ihn hinter den Rücken des Patienten. Dabei soll die Unterkante in Höhe des Steißbeines des Patienten liegen (Abb. 9.2.02).
6. Drehen Sie den Patienten auf die andere Körperseite. Stützen Sie auch dabei den Patienten ab, um das Risiko eines Sturzes zu verringern. Entfalten Sie den Liftergurt und ziehen Sie ihn auf der Liegefläche glatt.
7. Drehen Sie den Patienten wieder auf den Rücken und ordnen Sie die Beinstützen zwischen den Beinen des Patienten an (Abb. 9.2.03). Achten Sie darauf, dass die Beinschlaufen gleich lang sind. Die Schulterschlaufen liegen jeweils im Bereich der rechten und linken Schulter.
8. Fahren Sie den aks-Patientenlifter langsam und kontrolliert an den Patienten heran, um Verletzungen durch Kollision zu vermeiden. Achten Sie auch auf den Transportbügel. Lassen Sie den aks-Patientenlifter ungebremst.
9. Hängen Sie die Beinschlaufen über Kreuz, entsprechend dem Kapitel Vorbereitung Abschnitt **Transportbügel der aks-Patientenlifter** (Gebrauchsanweisung des jeweiligen Liftergurtes), an die Haken des Transportbügels. Achten Sie dabei auf die gleiche Einhängeweise. Diese erkennen Sie an der farblichen Kennzeichnung der Schlaufen (siehe Kapitel Vorbereitung Abschnitt **Gurtschlaufen** - Gebrauchsanweisung des jeweiligen Liftergurtes).

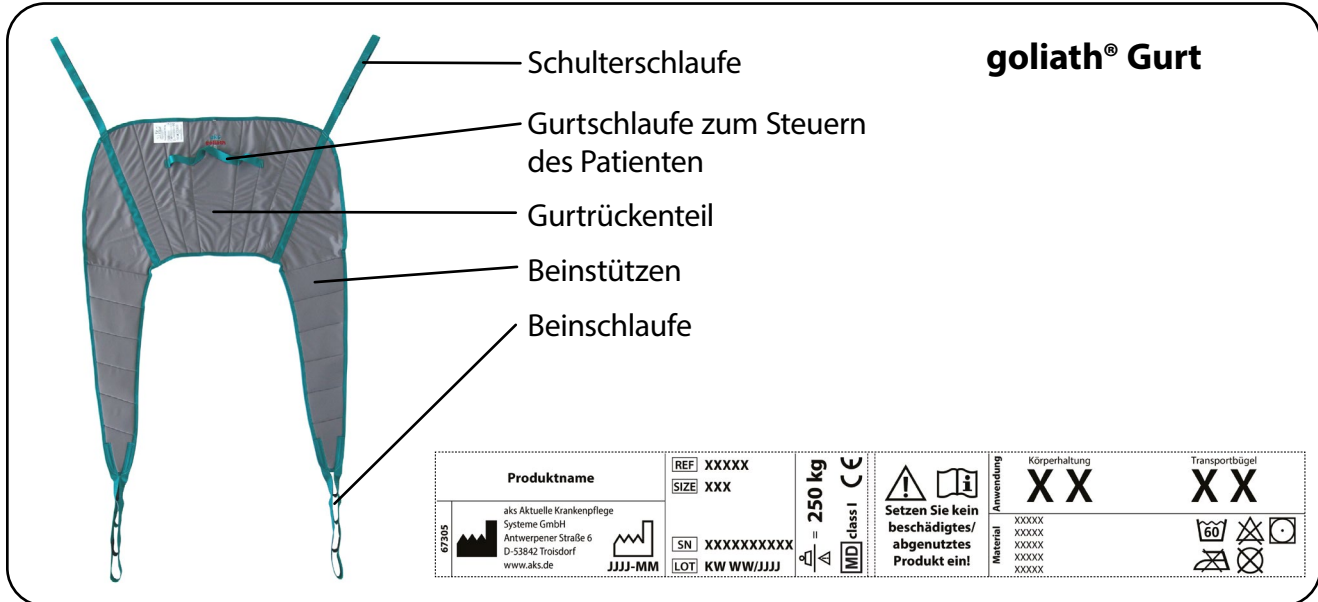
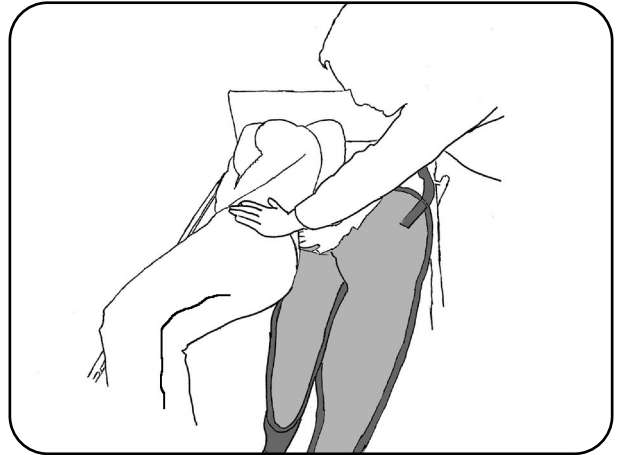

**Abb. 9.2.02 - Liftergurt hinter dem Rücken des Patienten positioniert**

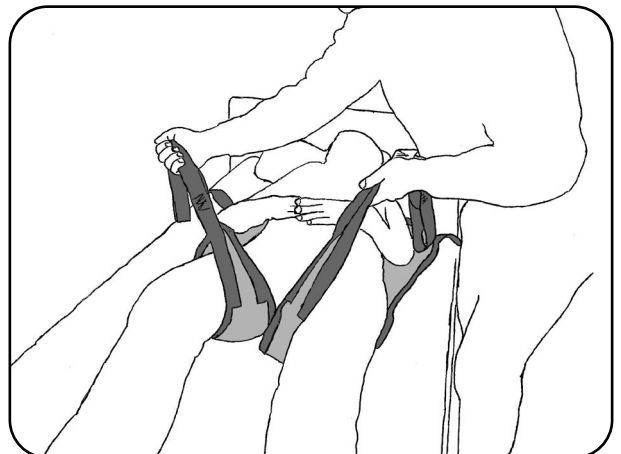

**Abb. 9.2.03 - Beinstützen zwischen den Beinen des Patienten positioniert**



Das Überkreuzen der Beinschlaufen bietet das Höchstmaß an Sicherheit für den Transport und verhindert, dass der Patient aus dem Liftergurt rutscht, das betrifft speziell Patienten mit Lähmungen unterhalb der Lendenwirbelsäule. Bei druckschmerzempfindlichen Patienten kann das Überkreuzen der Beinschlaufen zu Unbequemlichkeiten im Genitalbereich führen. Verfügt der Patient über ausreichend Stabilität und kann aktiv beim Hebevorgang mitwirken, besteht die Möglichkeit die Beinschlaufen parallel einzuhängen.



**Führen Sie den ersten Hebevorgang immer mit überkreuzten Beinschlaufen durch.**

10. Hängen Sie die Schulterschlaufen, entsprechend dem Kapitel Vorbereitung Abschnitt **Transportbügel der aks-Patientenlifter** (Gebrauchsanweisung des jeweiligen Liftergurtes) an die Haken des Transportbügels. Achten Sie auch hier auf die gleiche Einhängenposition, erkennbar an der farblichen Kennzeichnung der Schlaufen (siehe Kapitel Vorbereitung Abschnitt **Gurtschlaufen** - Gebrauchsanweisung des jeweiligen Liftergurtes).
11. Fahren Sie, wenn möglich, die Rückenlehne des Bettes in eine aufrechte Position.
12. Heben Sie den Patienten mit dem aks-Patientenlifter an (Abb. 9.2.04). Beobachten Sie dabei den Patienten und die Straffung des Liftergurtes. Korrigieren Sie gegebenenfalls den Sitz des Liftergurtes durch erneutes Ablassen des Patienten und Verschieben der ungünstig sitzenden Teile des Liftergurtes. Beobachten Sie während des gesamten Hebevorganges ständig den Patienten und den Sitz des Liftergurtes. Heben Sie den Patienten nur so hoch wie nötig.
13. Der Patient kann nun umgesetzt bzw. transportiert werden. Gestalten Sie den Hebevorgang bzw. den Transfer so kurz wie möglich. Senken Sie den Patienten vor dem Transfer ab.

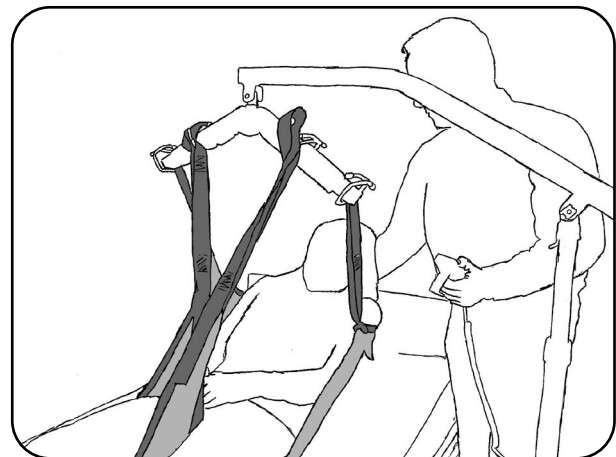

**Abb. 9.2.04 - Anheben des Patienten**

Zum Absetzen des Patienten nach dem Hebevorgang/Transfer in eine liegende Position führen Sie diese Anleitung in umgekehrter Reihenfolge durch. Beachten Sie, dass auch hierbei die Hinweise gelten, die beim Anheben zu beachten sind. Der aks-Patientenlifter bleibt auch beim Absetzen des Patienten ungebremst!



## 10 Zubehör/Kombination



**Als Zubehör/Ersatzteile dürfen nur original aks-Zubehör-/Ersatzteile verwendet werden, denn nur diese sind von der aks GmbH geprüft und gewährleisten somit eine einwandfreie und sichere Funktion.** Zubehör-/Ersatzteile, die nicht durch die aks GmbH freigegeben wurden, können Gefährdungen verursachen. Verwenden Sie niemals Antriebskomponenten von anderen Antriebsherstellern (siehe Kapitel Technische Daten Abschnitt **Elektrische Daten**).

Zubehör	REF
Wandladestation für Akkupack (ohne Akkupack)	89239
Wandladestation für Akkupack (mit Akkupack)	89256
aks-efw 300 (digitales Wägeset inkl. aks-Standardtransportbügel und Adapter für aks-Patientenlifter, geeicht, für Patienten bis 300 kg)	89158

Weiteres Zubehör/Ersatzteile auf Anfrage.



**Beachten Sie die zulässige Maximallast (siehe Kapitel Technische Daten). Belasten Sie die Kombination, bestehend aus Patientenlifter, Transportbügel/Hebearm und Liftergurt nur mit der niedrigsten zulässigen Maximallast.**

**Kombinationen, die nicht durch die aks GmbH freigegeben wurden, können Gefährdungen verursachen.**

Für den sicheren Einsatz – der in dieser Gebrauchsanweisung beschriebenen aks-Patientenlifter – sind die von der aks GmbH geprüften und freigegebenen Kombinationen in den nachfolgenden Tabellen aufgeführt.

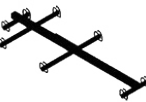
Kombination mit aks-Transportbügeln	REF
goliath® Komfortbügel 250 kg, lichtgrau, inkl. Polsterung	 89094
Liegendtransportbügel mit 8-Punktaufnahme 250 kg, lichtgrau	 89298

Kombination mit aks-Liftergurten
Die freigegebenen aks-Liftergurte sind auf den folgenden Seiten aufgeführt.

Aufgrund uns vorbehaltener Änderungen ist es möglich, dass sich die Angaben zur **REF** ändern können. Auf Anfrage informieren wir Sie über die aktuellen **REF**.

Die folgenden Piktogramme werden für die Kennzeichnung/Zuordnung der Liftergurte verwendet. Je nach Ausführung kann der jeweilige Liftergurt für den Nassbereich (schnell trocknendes Netzmaterial), für den Toilettengang (spezielle Verarbeitung/Schnittführung) oder auch für Patienten mit Amputationen (spezielle Verarbeitung/Schnittführung) verwendet werden.



Liftergurt ist für den **Nassbereich** geeignet



Liftergurt ist für den **Toilettengang** geeignet















Liftergurt ist auch bei **Amputationen** einsetzbar

Für den sicheren Einsatz der aks-Liftergurte mit den in dieser Gebrauchsanweisung beschriebenen Produkten sind die von der aks GmbH geprüften und freigegebenen Kombinationen in den nachfolgenden Tabellen zusammengefasst.

aks-Liftergurte								
Produkt	Anwendung/ Körperhaltung			(Standard- transportbügel*)	goliath® Komfortbügel	Liegendtrans- portbügel (8-Punktauf- nahme)	REF / SIZE	
goliath® Gurt		✓	✗	(✗)	✓	✓	88807	A
							88808	B
							88809	C
Standardgurt		✓	✗	(✓)	✓	✗	88700	S
							88701	M
							88702	L
							88703	XL
							88704	XXL
Standardgurt mit Rückenverstärkung und integrierter Kopfstütze		✓	✗	(✓)	✓	✗	88705	S
							88706	M
							88707	L
Komfortgurt mit integrierter Kopfstütze		✓	✗	(✓)	✓	✗	88710	S
							88711	M
							88712	L
							88713	XL
							88714	XXL
Badegurt		✓	✗	(✓)	✓	✗	88715	S
							88716	M
							88717	L
							88718	XL
							88719	XXL
Badegurt mit Rückenverstärkung und integrierter Kopfstütze		✓	✗	(✓)	✓	✗	88720	S
							88721	M
							88722	L
Komfortbadegurt mit integrierter Kopfstütze		✓	✗	(✓)	✓	✗	88725	S
							88726	M
							88727	L
							88728	XL
							88729	XXL
Badegurt mit Kopfstütze Flex		✓	✗	(✓)	✓	✗	88791	S
							88792	M
							88793	L
							88794	XL
							88795	XXL

\*Verwenden Sie den Patientenlifter goliath® vorzugsweise mit dem goliath® Komfortbügel

Weitere Liftergurte auf der folgenden Seite.

aks-Liftergurte								
Produkt		Anwendung/ Körperhaltung		(Standard- transportbügel*)	goliath® Komfortbügel	Liegendtrans- portbügel (8-Punktauf- nahme)	REF / SIZE	
								
Hygienegurt		✓	✗	(✓)	✓	✗	88730	S
							88731	M
							88732	L
							88733	XL
							88734	XXL
Komfort-Hygienegurt		✓	✗	(✓)	✓	✗	88735	S
							88736	M
							88737	L
							88738	XL
							88739	XXL
Hygienegurt mit Rückenverstärkung		✓	✗	(✓)	✓	✗	88786	S
							88787	M
							88788	L
							88789	XL
							88790	XXL
Schnelltransportgurt mit Brustschlaufe		✓	✗	(✓)	✓	✗	88740	S
							88741	M
							88742	L
Schnelltransportgurt mit Brustschlaufe zum Baden	 	✓	✗	(✓)	✓	✗	88771	S
							88772	M
							88773	L
Liegendtransportgurt		✓	✓	(✗)	✓	✗	88746	M
							88747	L
							88748	XL
							88749	XXL
Liegendtransportgurt mit 8-Punktaufnahme		✗	✓	(✗)	✗	✓	88751	M
							88752	L
							88753	XL
							88754	XXL
Liegendtransportgurt mit 8-Punktaufnahme zum Baden		✗	✓	(✗)	✗	✓	88777	M
							88778	L
							88779	XL
							88780	XXL
Universal-Komfortgurt		✓	✓	(✓)	✓	✗	88756	M
							88757	L
							88758	XL
							88759	XXL
Universal-Netzgurt	 	✓	✓	(✓)	✓	✗	88760	S
							88761	M
							88762	L
							88763	XL
							88764	XXL

\*Verwenden Sie den Patientenlifter goliath® vorzugsweise mit dem goliath® Komfortbügel

Weitere Liftergurte auf der folgenden Seite.

aks-Liftergurte								
Produkt	Anwendung/ Körperhaltung	Anwendung/ Körperhaltung		(Standard- transportbügel*)	goliath® Komfortbügel	Liegendtrans- portbügel (8-Punktauf- nahme)	REF / SIZE	
							REF	SIZE
Universalgurt Flex	 	✓	✓	(✓)	✓	✗	88766	S
							88767	M
							88768	L
							88769	XL
							88770	XXL
Aufrichtgurt (2 Einzelgurte)		✓	✗	(✓)	✗	✗	88765	M

\*Verwenden Sie den Patientenlifter goliath® vorzugsweise mit dem goliath® Komfortbügel

Zubehör* für aks-Liftergurte		
Produkt	REF	SIZE
aks-Verlängerungsschlaufen (Set bestehend aus 2 Stk.)	88796	24 cm
aks-Kopfstütze	88798	M

\*kombinierbar gemäß Gebrauchsanweisung

Aufgrund uns vorbehaltenen Änderungen ist es möglich, dass sich die Angaben zur **REF** ändern können. Auf Anfrage informieren wir Sie über die aktuellen **REF**.

### Kompatibilität



Unsere Liftergurte für Hebelifter sind bei allen aks-Hebeliftern und bei verschiedenen Liftern von anderen Herstellern einsetzbar. Beachten Sie unsere Kompatibilitätserklärung für Liftergurte, diese finden Sie auf unserer Website [www.aks.de](http://www.aks.de)



**Sollen Liftergurte von einem anderen Hersteller eingesetzt werden, muss diese Kombination freigegeben sein.** Der andere Hersteller muss die Kompatibilität mit dem aks-Patientenlifter bestätigen. Ohne diese Bestätigung/Freigabe könnte sich das beim Heben/Aufrichten und Transferieren von Menschen stets vorhandene Risiko für das Leben und die Gesundheit von allen beteiligten Personen erhöhen.

## 11 Störungssuche/Störungsbeseitigung

Nicht bei allen Funktionsstörungen liegt ein Defekt des Produktes vor. Die folgende Tabelle bietet Hilfe bei der Behebung von Funktionsstörungen. Sollten Sie die Funktionsstörung nicht anhand der Tabelle beheben können, kontaktieren Sie Ihren Fachhändler.



**Reparaturen und Messungen an den elektrischen Komponenten dürfen nur von geeignetem Fachpersonal durchgeführt werden** (siehe Kapitel **Wartung**). **Die anderen Personen** (z. B. Anwender) **dürfen auf keinen Fall versuchen Defekte an den elektrischen Komponenten selber zu beheben.**

Störung	mögliche Ursachen	Abhilfe
aks-Patientenlifter hebt nicht/ aks-Patientenlifter spreizt nicht	Not-Aus-Schalter gedrückt	Not-Aus-Schalter entriegeln
	Handbedienungsstecker nicht oder nicht richtig eingesteckt	Handbedienungsstecker einstecken
	Patientenlifter am Ladegerät angeschlossen	abwarten bis der Ladevorgang abgeschlossen ist; anschließend Ladegerät vom Patientenlifter trennen
	Akkupack nicht aufgesetzt bzw. noch auf der Wandladestation	Aufgeladenes Akkupack auf die Steuereinheit aufsetzen
	Akkupack entladen	Akkupack laden
	Akkupack defekt/tiefentladen	Akkupack austauschen
	Akkus defekt	Akkus austauschen Fachhändler kontaktieren
	Hubantrieb/Spreizantrieb, Steckverbindung nicht oder nicht richtig eingesteckt	Stecker einstecken
	Endposition erreicht	Mit entgegengesetzter Funktion den Hubantrieb freifahren
	Hubantrieb/Spreizantrieb defekt	Hubantrieb/Spreizantrieb austauschen Fachhändler kontaktieren
Während des Betriebs stoppt der Hebe-/Aufrichtvorgang	Maximallast überschritten	Last reduzieren (Im Falle eines begonnenen Hebe-/Aufrichtvorganges, kann durch mehrmaliges Betätigen der Handbedienung, das Absenken erfolgen)
Bei der Betätigung der Handbedienung ertönt ein Warnsignal	Akkupack ist bis zur Warnschwelle entladen	Akkupack laden
Akkupack wird nicht geladen (gelbe LED am Ladegerät leuchtet nicht)	keine korrekte Verbindung zwischen Zuleitung und Steuereinheit	Steckverbindungen überprüfen
	Zuleitung oder Ladegerät defekt	Ladegerät austauschen



Das Ertönen eines Warntons zeigt eine zu geringe Akkukapazität an (siehe Kapitel Bedienung Abschnitt **Akkupack**).

### Zubehör Wandladestation

Störung	mögliche Ursachen	Abhilfe
Akkupack wird nicht geladen (Bereitschaftsanzeige leuchtet nicht)	Wandladestation nicht am Stromnetz angeschlossen	Steckverbindungen überprüfen
	Zuleitung defekt	Zuleitung austauschen Fachhändler kontaktieren
	Wandladestation defekt	Wandladestation austauschen Fachhändler kontaktieren

## 12 Reinigung/Desinfektion

**Reinigung:** Erreichung eines Zustandes der Sauberkeit (sichtbar). Entfernung von Verschmutzung in dem für die Zweckbestimmung des Produktes erforderlichen Umfang.

**Desinfektion:** Reduzierung der Anzahl bzw. Abtötung der Mikroorganismen (nicht sichtbar). Verfahren zur Reduzierung der Anzahl lebensfähiger Mikroorganismen auf ein zuvor als angemessenes festgelegtes Niveau, das für die Zweckbestimmung des Produktes geeignet ist.



**Beachten Sie bei der Reinigung/Desinfektion, dass die einzelnen Komponenten infektiös bzw. kontaminiert sein können. Treffen Sie geeignete Maßnahmen für den Eigenschutz. Stellen Sie durch geeignete Verpackung/Kennzeichnung sicher, dass der Transport ohne Risiko für Dritte erfolgt.**



Beachten Sie den Unterschied zwischen der Reinigung/Desinfektion bei „**demselben Patienten**“ und der Reinigung/Desinfektion beim „**Wiedereinsatz**“. Beachten Sie, dass insbesondere für den Wiedereinsatz nur Desinfektionsmethoden zulässig sind, die nach einem validierten Verfahren<sup>1</sup> mit den geeigneten Prozessparametern durchgeführt werden.

Der Hubantrieb und ggf. der Spreizantrieb müssen vor der Reinigung und Desinfektion eingefahren werden. Das bedeutet der Hebearm befindet sich in der untersten Position und das Fahrgestell ist geschlossen.



**Zur Reinigung und Desinfektion ist das Produkt grundsätzlich vom Stromnetz zu trennen, um eine Gefährdung durch Stromschlag und Funktionsausfall (Kurzschluss) zu verhindern.** Die am Produkt vorhandenen Stecker und Buchsen sind nur im zusammengesteckten Zustand gegen Spritzwasser geschützt.

**Zur Reinigung und Desinfektion drücken Sie den Not-Aus-Schalter.**

**Beachten Sie, dass der Schutz gegen Spritzwasser (Schutzart/Feuchteschutz) nur bei aufgesetztem Akkupack gewährleistet ist.**

**Die elektrischen Komponenten des Produktes sind mindestens nach IPX4 spritzwassergeschützt** (siehe Kapitel Technische Daten Abschnitt **Elektrische Daten**). Beachten Sie, dass bei einer Differenz zwischen den Schutzarten verschiedener Bauteile die niedrigste Schutzart berücksichtigt werden muss. Bei Nichtbeachtung kann ein sicherer Betrieb nicht gewährleistet werden.

**Die elektrischen Bauteile dürfen keine äußeren Beschädigung aufweisen. Bei Beschädigungen kann Wasser oder Reinigungsmittel eindringen. Dies kann zu Funktionsstörungen, Beschädigungen der elektrischen Bauteile führen. Bei einer Beschädigung verwenden Sie die Bauteile nicht. Kennzeichnen Sie das Produkt deutlich als „defekt“ und benachrichtigen Sie sofort Ihren Fachhändler.**

**Stellen Sie vor erneuter Inbetriebnahme sicher, dass keine Restfeuchtigkeit an den elektrischen Kontakten verbleibt. Dieses geschieht durch Abtrocknen oder Ausblasen der Kontakte. Ist Wasser oder Reinigungsmittel in die Bauteile eingedrungen, verwenden Sie die Bauteile nicht. Kennzeichnen Sie das Produkt deutlich als „defekt“ und benachrichtigen Sie sofort Ihren Fachhändler.**

<sup>1</sup> z.B. nach dem Robert Koch-Institut (RKI) oder ein anderes Verfahren, das durch den Betreiber Aufbereiter validiert wurde.



**Das Produkt, insbesondere das elektrische System, darf niemals mit einem Hochdruckreiniger, Wasserschlauch oder in einer Waschstraße gereinigt werden, weil sonst die Oberflächen und Abdichtungen beschädigt werden können und/oder Wasser eindringen kann. Tauchen Sie das Produkt niemals in Flüssigkeit ein. Führen Sie keine maschinelle Reinigung/Desinfektion des Produktes durch.**

Nichtbeachtung der Sicherheitshinweise kann erhebliche Schäden am Produkt zur Folge haben und Folgefehler sind nicht auszuschließen.

## 12.1 Allgemeine Reinigungs- und Desinfektionshinweise

Das Produkt ist für den Wiedereinsatz geeignet (siehe Kapitel **Wiedereinsatz**). Die Herstellung des Produktes unterliegt höchsten Qualitätsnormen. Beachten Sie unbedingt die folgenden Herstellerinformationen über die Reinigung/Desinfektion damit sich die vom Hersteller angegebenen Eigenschaften nicht verändern. Nur so ist gewährleistet, dass das Produkt für seine Zweckbestimmung sicher und wirksam ist.

Als Reinigungs- und Desinfektionsmittel können sowohl haushaltsübliche als auch professionelle Mittel verwendet werden. Dabei müssen folgende Punkte beachtet werden:

### Verwenden Sie keine

- Scheuermittel oder Reinigungsmittel mit Salmiak
- basischen/alkalischen Reinigungsmittel
- aggressiven Reinigungsmittel z. B. Lösungsmittel sowie harte Bürsten usw.
- ölhaltigen Möbelpolituren für die elektrischen Komponenten

### Verwenden Sie vorzugsweise

- umweltverträgliche und dermatologisch getestete Reinigungsmittel
- alkoholfreie und chlorfreie Desinfektionsmittel und Methoden für die Wischdesinfektion aus der Liste des Robert Koch-Instituts (RKI) oder der Desinfektionsmittelliste des Verbunds für Angewandte Hygiene e.V. (VAH)

Beachten Sie die Hinweise und Schutzmaßnahmen der Reinigungs- und Desinfektionsmittelhersteller.



Reinigen und desinfizieren Sie das Produkt regelmäßig und bei offensichtlichen Verschmutzungen und dokumentieren Sie die Reinigung/Desinfektion ordnungsgemäß. Beachten Sie, dass für die Reinigung/Desinfektion die Oberflächen des Produktes unbeschädigt sein müssen, da sonst Feuchtigkeit in das Produkt eindringen kann. Im Falle einer Beschädigung (z. B. Kratzer/Stöße, die durch die gesamte Lackschicht hindurch gehen) wenden Sie sich umgehend an Ihren Fachhändler.



Neben der regelmäßigen Wartung werden bei regelmäßiger Reinigung lose und/oder abgenutzte Teile erkannt. Das sichert den reibungslosen Betrieb und verlängert die Lebensdauer des Produktes.

Eine Desinfektion der Laufrollen ist nur bei sichtbarer Kontamination mit infektiösem/potenziell infektiösem Material erforderlich.

Tragen Sie während der Reinigung/Desinfektion Handschuhe, um direkten Hautkontakt mit den Reinigungs-/Desinfektionsmitteln zu vermeiden.

Bewahren Sie angesetzte Flächendesinfektionsmittel in verschlossenen Gefäßen auf und beachten Sie, dass diese regelmäßig, nach Herstellerangaben erneuert werden müssen. Wir empfehlen verschließbare Pumpdosierspender für die Benetzung der Reinigungsflächen.

Achten Sie auf eine ausreichende Belüftung des Raumes bzw. lüften Sie den Raum nach durchgeführter Flächendesinfektion gut durch.

## 12.2 Reinigung durch den Anwender/Betreiber

Das Produkt kann mit einem feuchten Tuch und einem milden, alkoholfreien Reinigungsmittel von Hand gereinigt werden.

## 12.3 Desinfektion durch den Anwender/Betreiber

Beachten Sie, eine gründliche Reinigung vor der Desinfektion ist wichtig! Für eine Desinfektion des Produktes von Hand ist eine Wischdesinfektion durchzuführen. Für die regelmäßige Desinfektion durch den Anwender können haushaltsübliche Mittel eingesetzt werden. Im Rahmen der Aufbereitung für den Wiedereinsatz ist darauf zu achten, dass nur ein validiertes Desinfektionsmittel<sup>2</sup> verwendet werden darf.

Bei weiterführenden Fragen zur Desinfektion, wenden Sie sich an Ihren Fachhändler.

## 12.4 Freigegebene Desinfektionsmittel und -methoden



Beachten Sie bei der Anwendung der Desinfektionsmittel und -methoden unbedingt die jeweiligen Herstellerangaben, insbesondere die vom Hersteller vorgegebene Konzentration (Dosierung) und Einwirkzeit. Verdünnung des Desinfektionsmittels nur mit kaltem Wasser (max. 30°C)!

Die folgenden Desinfektionsmittel und -methoden wurden von der aks GmbH geprüft und freigegeben:

### Wischdesinfektion

Hersteller des Desinfektionsmittels	Bezeichnung/Wirkstoff	Wirkungsbereich* (Desinfektionsgrad)
Ecolab	Incidin™ Rapid <sup>3</sup>	A

\* A: zur Abtötung von vegetativen Bakterien inklusive Mykobakterien und von Pilzen inklusive Pilzsporen geeignet

2 z. B. nach dem Robert Koch-Institut (RKI), Verbund für Angewandte Hygiene e. V. (VAH) oder ein anderes Desinfektionsmittel, das durch den Betreiber/Aufbereiter validiert wurde.

3 lt. Verbund für Angewandte Hygiene e. V. (VAH) Wirkstoffbasis: Aldehyd(e), Quaternäre Verbindung(en)



## 13 Lagerung

Der Lagerort muss möglichst kühl und trocken sein, die normale Raumtemperatur sollte nicht überschritten werden. Die klimatischen Bedingungen sind im Kapitel **Technische Daten** beschrieben und müssen eingehalten werden.



Stellen Sie sicher, dass eine Beschädigung oder dauernde Belastung während der Zeit der Lagerung ausgeschlossen ist.

Platzieren Sie nichts auf dem Produkt, was es beschädigen könnte (z.B. spitze, scharfkantige Gegenstände).



Bei längerer Lagerung sollte das Produkt sauber und trocken gelagert werden. Verwenden Sie für die Lagerung die Original-Verpackung um das Produkt vor Staub zu schützen und/oder decken Sie es mit einer Folie/einem Laken ab.

Schützen Sie das Produkt vor direkter Sonneneinstrahlung, Feuer und Wärmequellen (z.B. Heizung, Ofen etc.).

Laden Sie das Akkupack vor einer längeren Lagerung vollständig auf. Betätigen Sie vor einer längeren Lagerung den Not-Aus-Schalter (siehe Kapitel Bedienung Abschnitt **Not-Aus-Schalter**).

Achten Sie bei längerer Lagerung darauf, dass die Akkus im Akkupack mindestens alle 3 Monate vollständig aufgeladen werden, um Beschädigungen durch Selbstentladung zu verhindern.



Tiefentladung führt zur Zerstörung der Akkus.

### 13.1 Außerbetriebnahme

Wenn das Produkt nicht mehr verwendet wird und außer Betrieb gesetzt werden soll, gehen Sie wie folgt vor:

1. Bremsen Sie die beiden hinteren Laufrollen an der Bedienerseite, durch Betätigung des Tritthebels (Abb. 13.2.03) (siehe Kapitel Bedienung Abschnitt **Laufrollen**).
2. Fahren Sie den Hebearm in die unterste Position (siehe Kapitel Bedienung Abschnitt **Handbedienung**).
3. Drücken Sie den Not-Aus-Schalter (siehe Kapitel Bedienung Abschnitt **Not-Aus-Schalter**).

### 13.2 Zusammenlegung

Für Transportzwecke oder zur platzsparenden Lagerung kann das Produkt nach der Außerbetriebnahme zusammengelegt werden.

1. Demontieren Sie das Zubehör vom Hebearm (z. B. Transportbügel, Waage, etc.); siehe Kapitel Montage Abschnitt **Montage des Patientenlifters**.
2. Entfernen Sie die SL-Sicherung und den Bolzen, der den Hubantrieb an der Haltelasche des Hebearms befestigt (Abb. 13.2.01). Schwenken Sie den Hubantrieb nach vorne und montieren den Bolzen mit der SL-Sicherung in der nun freien Haltelasche.
3. Schwenken Sie zuerst den Hubantrieb und anschließend den Hebearm zum Standmast. Schützen Sie das Antriebsrohr mit der Originalverpackung. Ansonsten besteht die Gefahr der Beschädigung des Antriebsrohres.
4. Fixieren Sie den Hubantrieb und den Hebearm mit Kabelbinder oder Klettband am Standmast. Bei längerer Lagerung sollten der Hubantrieb und der Hebearm wieder mit der Originalverpackung umwickelt werden (siehe Kapitel **Lagerung**).



Abb. 13.2.01 – Haltelasche am Hebearm



Abb. 13.2.02 – Standmast lösen

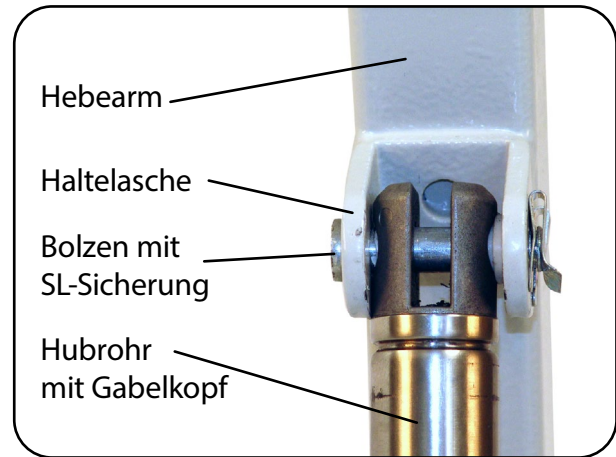

Abb. 13.2.03 – Standmast herausziehen

5. Entfernen Sie den Sterngriffbolzen mit Klappsplint aus der Bohrung und schrauben Sie den Klemmhebel weitmöglichst heraus (Abb. 13.2.02).
6. Ziehen Sie den Standmast aus der Standmastaufnahme am Fahrgestell hervor und verstauen Sie ihn sicher in der Originalverpackung (Abb. 13.2.03).
7. Stecken Sie den Sterngriffbolzen in die Bohrung in der Standmastaufnahme und sichern Sie ihn mit dem Klappsplint.

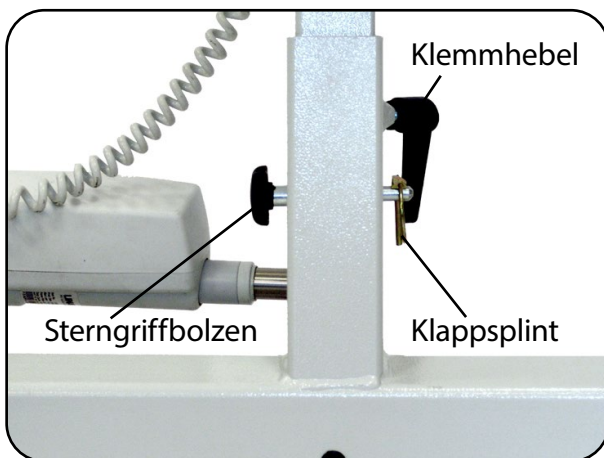
## 14 Wiedereinsatz

Die in dieser Gebrauchsanweisung beschriebenen Produkte sind für den Wiedereinsatz geeignet. Vergewissern Sie sich, dass das jeweilige Produkt vor dem Wiedereinsatz (z.B. bei einem Patientenwechsel) gemäß Kapitel **Reinigung/Desinfektion** gereinigt und desinfiziert sowie einer Wartung gemäß Kapitel **Wartung** unterzogen wurde und die festgestellten Defekte/Beschädigungen durch das geeignete Fachpersonal repariert und/oder die zugehörigen Bauteile ausgetauscht wurden.

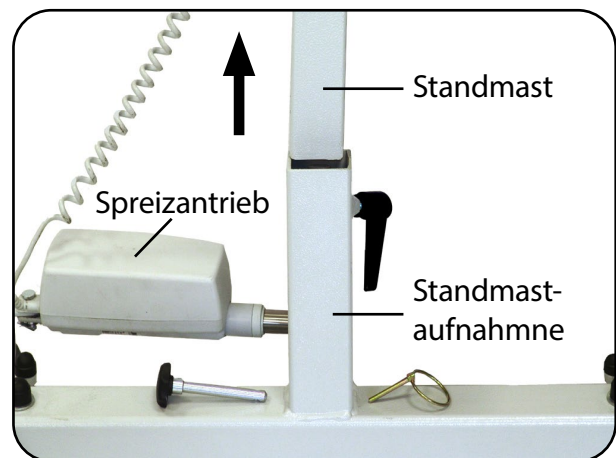

Beachten Sie die Sicherheitshinweise (siehe Kapitel **Sicherheitshinweise**).

## 15 Lebensdauer

Bei bestimmungsgemäßen Gebrauch, Reinigung und Desinfektion gemäß dem Kapitel **Reinigung/Desinfektion** und regelmäßiger Durchführung der Wartungsarbeiten gemäß Wartungsplan (siehe Kapitel **Wartung**) sind folgende Lebens-/Nutzungsdauern möglich:

Komponente	Lebens-/Nutzungsdauer
Patientenlifter	ca. <b>vier Jahre</b>
Liftergurt	ca. <b>zwei Jahre</b>

Durch sachgemäße Behandlung, sorgfältigen Umgang inklusive der Reinigung/Desinfektion gemäß dem Kapitel **Reinigung/Desinfektion** und regelmäßiger Durchführung der Wartungsarbeiten gemäß Wartungsplan (siehe Kapitel **Wartung**) können die Produkte auch länger genutzt werden. Beispielsweise im häuslichen Bereich sind gegenüber dem Einsatz in stationären Einrichtungen folgende Lebens-/Nutzungsdauern möglich:

Komponente	Lebens-/Nutzungsdauer
Patientenlifter	bis zu <b>acht Jahre</b>
Liftergurt	bis zu <b>vier Jahre</b>



**Setzen Sie kein beschädigtes oder stark abgenutztes Produkt ein.** Nichtbeachtung kann zum Absturz des Patienten und damit zu schweren Verletzungen bis zum Tod des Patienten führen.



Beachten Sie die jeweils zulässige niedrigste Maximallast! Das Überschreiten der zulässigen Maximallast (siehe Kapitel **Technische Daten**) führt nicht nur zu einer Verringerung der Lebens-/Nutzungsdauer des Produktes, sondern es erhöht das beim Heben/Aufrichten und Transferieren von Patienten stets vorhandene Risiko.

Beachten Sie die zulässige max. Einschaltdauer der Antriebe. Das Überschreiten der zulässigen max. Einschaltdauer (siehe Kapitel Technische Daten Abschnitt **Elektrische Daten**) führt ebenfalls zu einer Verringerung der Lebens-/Nutzungsdauer des Produktes.

Tauschen Sie das Akkupack spätestens nach 4 Jahren aus. Abhängig von der Nutzungsintensität kann es notwendig sein, das Akkupack früher auszutauschen. Häufige und schnelle Entladung reduziert die Lebens-/Nutzungsdauer des Akkupacks.



Die Lebens-/Nutzungsdauer der Produkte ist naturgemäß von der Art und Weise des Gebrauchs abhängig (Einsatzbedingungen/Einsatzhäufigkeit). Häufiges Verstellen, Transportieren, Aufstellen, Reinigen und Desinfizieren verringern die Lebens-/Nutzungsdauer genauso, wie die unsachgemäße Behandlung, unsachgemäße Lagerung und unregelmäßige Wartung.

Die Tatsache, dass die aks GmbH für die Produkte eine zu erwartende Lebens-/Nutzungsdauer benennt, begründet keine zusätzliche Garantie.

Das Produkt ist erfolgreich mit 11.000 Hübren auf Dauerfunktionsfähigkeit nach EN ISO 10535 getestet. Bei einer Lebens-/Nutzungsdauer von ca. acht Jahren sind das bis zu vier Hubvorgänge pro Tag.

## 16 Entsorgung

Die in dieser Gebrauchsanweisung beschriebenen Produkte bestehen aus Metall-, Kunststoffteilen und elektrischen Komponenten. Sie müssen fachgerecht, getrennt und gemäß den gesetzlichen Bestimmungen entsorgt werden müssen.

Sortieren Sie das Verpackungsmaterial nach recyclingfähigen Bestandteilen und führen Sie diese gemäß den geltenden Umweltvorschriften des jeweiligen Landes der Wiederverwertung zu. Entsorgen Sie die in Ihrem Land nicht recyclingfähigen Bestandteile fachgerecht.



**Beachten Sie bei der Entsorgung, dass die einzelnen Komponenten infektiös bzw. kontaminiert sein können. Treffen Sie geeignete Maßnahmen für den Eigenschutz. Stellen Sie durch geeignete Verpackung/Kennzeichnung sicher, dass die Entsorgung ohne Risiko für Dritte erfolgt.**

Wenden Sie sich hierzu an Ihren örtlichen Entsorgungsunternehmer. Für die Entsorgung außerhalb Deutschlands beachten Sie die jeweiligen nationalen Gesetzgebungen/Verordnungen/Vorschriften.

Das Produkt ist konform der Verordnung (EU) 2020/171, die sogenannte REACH (Registration, Evaluation, Authorisation and Restriction of Chemicals) des Europäischen Parlaments und des Rates vom 6.02.2020 zur Registrierung, Bewertung, Zulassung und Beschränkung chemischer Stoffe.

Dieses Produkt ist gemäß WEEE-Richtlinie 2012/19/EU (Waste Electrical and Electronic Equipment; in Deutschland umgesetzt im Elektro-Gesetz) als gewerblich genutztes Elektrogerät (b2b) eingestuft. Die elektrischen Komponenten sind wie Elektroschrott gemäß WEEE-Richtlinie zu behandeln und fachgerecht zu entsorgen. Darauf weist das Symbol in Abb. 16.01 hin.

Das Produkt ist konform der Richtlinie 2011/65/EU, die sogenannte RoHS II (Restriction of the use of certain Hazardous Substances) des Europäischen Parlaments und des Rates vom 08.06.2011 zur Beschränkung der Verwendung bestimmter gefährlicher Stoffe in Elektro- und Elektronikgeräten.

Für Elektrogeräte, die nach dem 13.08.2005 in Verkehr gebracht wurden, ist der Betreiber gesetzlich verpflichtet, deren elektrische Komponenten zur Entsorgung nicht in kommunale Sammelstellen zu geben, sondern direkt an den Hersteller zu schicken. Für diese Rücknahmen gelten die allgemeinen Geschäftsbedingungen der aks GmbH.



**Abb. 16.01 - WEEE-Kennzeichnung**

**Hinweis aus dem Batteriegesetz (BattG)**

Die in diesem Produkt enthaltenen Akkus unterliegen dem Batteriegesetz (BattG). Akkus dürfen nicht über den Hausmüll entsorgt werden. Darauf weist das Symbol in Abb. 16.02 hin. Die zusätzliche Angabe „Pb“ im Symbol weist darauf hin, dass der Akku Blei (Pb) enthält.

Der Endnutzer ist zur Rückgabe von Akkus gesetzlich verpflichtet. Diese können zur fachgerechten Entsorgung unentgeltlich an einer kommunalen Sammelstelle abgeben oder an den Hersteller zurückgeschickt werden. Für diese Rücknahmen gelten die allgemeinen Geschäftsbedingungen der aks GmbH.

Akkus können Schadstoffe enthalten, die bei nicht sachgerechter Lagerung oder Entsorgung die Umwelt oder Ihre Gesundheit schädigen können. Akkus enthalten wichtige Rohstoffe, welche durch die getrennte Sammlung wieder verwertet werden.

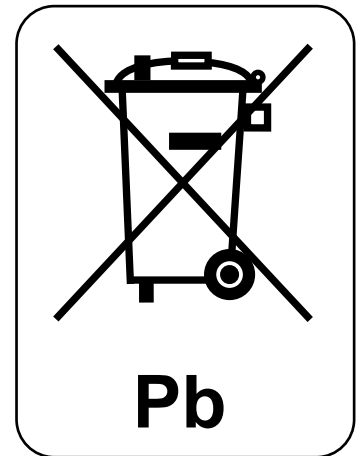

**Abb. 16.02 - BattG-Kennzeichnung**



**Achten Sie darauf, dass die Pole der Akkus bei Abgabe oder dem Versand immer isoliert sind.**

## 17 Garantie

Die in dieser Gebrauchsanweisung beschriebenen Produkte zeichnen sich durch Langlebigkeit und hohe Zuverlässigkeit aus. Sollte es passieren, dass eine Störung auftritt und das Produkt nicht mehr funktioniert, dann überprüfen Sie die Funktionsstörung anhand der Tabelle im Kapitel **Störungssuche/Störungsbeseitigung**. Lässt sich die Störung dadurch nicht beheben, benachrichtigen Sie Ihren Fachhändler. Dieser wird schnellstmöglich Abhilfe schaffen und die nötigen Ersatzteile beschaffen.

Für unsere Produkte übernehmen wir im Rahmen unserer Verkaufs- und Lieferbedingungen die Garantie für einwandfreie Beschaffenheit. Auf Materialfehler gewähren wir ab Kaufdatum eine Werksgarantie von **24 Monaten** (Verschmutzungen und normale Abnutzung begründen keine Garantieleistung).



Nichtbeachtung der Gebrauchsanweisung, unsachgemäßer Gebrauch, unsachgemäß durchgeführte Wartungsarbeiten sowie technische Änderungen und Ergänzungen (z.B. Anbauten) ohne Zustimmung der aks GmbH führen zum Erlöschen der Garantie und der Produkthaftung allgemein.

Prüfen Sie vor dem Einsatz auf Parkett-/Naturholzböden, ob die vorhandene Bodenversiegelung dazu geeignet ist Beschädigungen (z.B. Verfärbungen) durch die Laufrollen zu verhindern. Die aks GmbH haftet nicht für Schäden, die durch den alltäglichen Betrieb auf Fußböden entstehen könnten (siehe Kapitel Bedienung Abschnitt **Laufrollen**).

Technische Änderungen im Sinne des Fortschrittes behalten wir uns vor. Die Produktbezeichnung und die Angaben zur eindeutigen Identifikation (z.B. **SN**, **LOT**) entnehmen Sie dem Typenschild (siehe Kapitel **Produktkennzeichnung**).

## 18 Konformitätserklärung

Die in dieser Gebrauchsanweisung beschriebenen Produkte entsprechen allen anwendbaren Anforderungen der Verordnung (EU) 2017/745 über Medizinprodukte (MDR). Bei der Entwicklung wurden u. a. die anwendbaren Teile folgender Normen berücksichtigt:

- EN ISO 10535 Lifter zum Transport von behinderten Menschen - Anforderungen und Prüfverfahren
- EN 60601-1 Medizinische elektrische Geräte - Teil 1: Allgemeine Festlegungen für die Sicherheit einschließlich der wesentlichen Leistungsmerkmale
- EN 60601-1-2 Medizinische elektrische Geräte - Teil 1-2: Allgemeine Festlegungen für die Sicherheit einschließlich der wesentlichen Leistungsmerkmale - Ergänzungsnorm: Elektromagnetische Störgrößen - Anforderungen und Prüfungen
- EN 12182 Technische Hilfen für behinderte Menschen - Allgemeine Anforderungen und Prüfverfahren

Die vollständige Konformitätserklärung erhalten Sie auf Anfrage.

## 19 Wartung

### 19.1 Allgemeine Wartungshinweise

Die Lebensdauer der in dieser Gebrauchsanweisung beschriebenen Produkte (zzgl. Zubehör) ist naturgemäß von der Art und Weise des Gebrauchs abhängig.



Um einen gefahrlosen Betrieb zu gewährleisten, muss das jeweilige Produkt regelmäßig, mindestens einmal jährlich, vor jedem Wiedereinsatz und nach jeder Reparatur einer Sicht- und Funktionsprüfung von geeignetem Fachpersonal nach dem Wartungsplan, unterzogen werden. Kürzere Prüfzyklen können erforderlich sein, wenn das Produkt häufiger als üblich verwendet wird.

Die EN ISO 10535 gibt dazu im Anhang B folgenden Hinweis:

*„Die periodische Überwachung sollte durch eine geeignet und sachgemäß qualifizierte Person erfolgen, die mit der Konstruktion, Anwendung und Pflege des Lifters gut vertraut ist.“*

Wird das Produkt nicht regelmäßig fachgerecht gewartet, ist eine sichere Anwendung nicht mehr gewährleistet. Verschleiß, Beschädigungen oder auch das Lösen von Verbindungselementen können somit nicht erkannt werden.



Ergeben sich bei diesen Prüfungen Anhaltspunkte für Defekte/Beschädigungen, muss das Produkt umgehend vom Stromnetz getrennt werden und darf nicht mehr betrieben werden. Drücken Sie den Not-Aus-Schalter und entnehmen Sie das Akkupack (siehe Kapitel Bedienung Abschnitt **Not-Aus-Schalter** und Abschnitt **Akkupack**). Kennzeichnen Sie das Produkt deutlich als „defekt“ und benachrichtigen Sie sofort Ihren Fachhändler.



**Trennen Sie das Produkt vor der Sichtprüfung vom Stromnetz und betätigen Sie den Not-Aus-Schalter, um Gefährdungen, z. B. durch beschädigte Isolierung an den Zuleitungen, auszuschließen. Haben sich während der Sichtprüfung keine Schäden gezeigt, entriegeln Sie den Not-Aus-Schalter für die Funktionsprüfung.**

**Prüfen Sie regelmäßig und in kurzen Abständen die Zuleitung hinsichtlich mechanischer Beschädigungen** (z. B. monatlich sowie nach jeder aufgetretenen mechanischen Belastung).

**Der Austausch von defekten/beschädigten elektrischen Komponenten muss durch geeignetes Fachpersonal erfolgen. Elektrische Komponenten dürfen nicht geöffnet werden und sind komplett auszutauschen.**

Ausnahme: Austausch der Akkus (Akkupack) durch geeignetes und geschultes Fachpersonal.

**Bei den demontierten, defekten/beschädigten elektrischen Komponenten darf die Prüfung und Bewertung nur von einer Elektrofachkraft oder durch die aks GmbH durchgeführt werden.**



Führen Sie keine Reparaturen an dem Produkt durch, durch welche sich die Produkteigenschaften ändern. Bei Nichtbeachtung kann eine sichere Versorgung nicht gewährleistet werden und es erhöht sich das beim Heben/Aufrichten und Transferieren von Menschen stets vorhandene Risiko. Darüber hinaus wird jegliche Gewährleistung und Produkthaftung ausgeschlossen.

Wartungen dürfen nur bei unbelegtem Patientenlifter durchgeführt werden.



Es dürfen nur original aks-Ersatzteile und aks-Zubehörteile verwendet werden, die für dieses Produkt freigegeben sind (siehe Kapitel **Zubehör/Kombination**). Ansonsten wird jegliche Gewährleistung und Produkthaftung ausgeschlossen. Sie dürfen ohne Zustimmung der aks GmbH keine technischen Änderungen und Ergänzungen vornehmen.

In Deutschland gilt das Medizinprodukte-EU-Anpassungsgesetz (MPEUAnpG) einschließlich dem Medizinprodukte-Durchführungsgesetz (MPDG) und die Medizinprodukte-Betreiberverordnung (MPBetreibV). In anderen Ländern gelten die entsprechenden nationalen Gesetzgebungen/Verordnungen/Vorschriften.

Für die in dieser Gebrauchsanweisung beschriebenen Produkte (zzgl. Zubehör) ist als Prüfvorschrift die EN 62353 und der Wartungsplan in der jeweils aktuellen Fassung anzuwenden und ordnungsgemäß zu dokumentieren.

Prüfen Sie unter normalen Innenraumbedingungen (Luftfeuchte und Temperatur). Prüfen Sie in der festgelegten Reihenfolge (erst Sichtprüfung dann Betriebsbelastungsprüfung). Führen Sie alle Prüfungen am selben Produkt durch und dokumentieren Sie die Ergebnisse. Es sollten mindestens die folgenden Angaben vorhanden sein:

- Name und Anschrift der Prüffirma
- Name des Prüfers
- Prüfdatum
- Angaben zum Produkt, u.a. Typ, Größe, Herstellungs-/Produktionsdatum, Seriennummer, ggf. Katalognummer
- zulässige Maximallast
- Name und Anschrift des Herstellers
- Prüfergebnisse
- Hinweis auf nächsten Prüftermin



**Lesen und beachten Sie zusätzlich die Gebrauchsanweisung des Zubehörs.**



## 19.2 Wartungsplan: Prüfung durch den Betreiber

Führen Sie beim Produkt (zzgl. Zubehör) mindestens jährlich, vor jedem Wiedereinsatz und nach jeder Reparatur eine Wartung durch.



Die MPBetreibV gibt dazu unter § 7 folgenden Hinweis:

*„Instandhaltungsmaßnahmen sind insbesondere Inspektionen und **Wartungen**, die erforderlich sind, um den sicheren und ordnungsgemäßen Betrieb der Medizinprodukte fortwährend zu gewährleisten. Die Instandhaltungsmaßnahmen sind unter Berücksichtigung der **Angaben des Herstellers** durchzuführen (...).“*

Die EN ISO 10535 gibt dazu im Anhang B folgenden Hinweis:

*„Die periodische Überwachung eines Lifters sollte in den vom Hersteller angegebenen Zeitabständen erfolgen, jedoch **mindestens einmal jährlich**<sup>1</sup>. Periodische Überwachung bedeutet Sichtprüfung (besonders der lasttragenden Struktur und des Hebemechanismus des Lifters mit den Befestigungen, Bremsen, Bedienelementen, Sicherheitsvorrichtungen und Körperstützsystemen) sowie alle erforderlichen Funktionsprüfungen und Wartungsmaßnahmen, z.B. Einstellung der Bremsen, Anziehen von Befestigungselementen. In jede Überprüfung sollte eine Betriebsbelastungsprüfung mit einem (1) Hebezyklus bei Maximallast einbezogen werden.“*

<b>Einsatzbereich</b>			
<input type="checkbox"/> Privathaushalt	<input type="checkbox"/> stationäre Einrichtung	<input type="checkbox"/> _____	
Auftraggeber: _____		Ersteinsatz (JJJJ/MM) _____/____	
Letzte Prüfung am: _____		durch: _____	
Prüfung vor der Erstinbetriebnahme am: _____		durch: _____	
<b>Daten des aks-Patientenlifters</b>			
Herstellungsdatum (JJJJ/MM) _____/____		<b>SN</b> _____	
Inventarnummer: _____			
<b>UDI-DI aks-Patientenlifter</b> Ausführung mit SL-Sicherung			
<input type="checkbox"/> foldy®	04251818703089	<input type="checkbox"/> foldy® e	04251818703102
<input type="checkbox"/> foldy® mini	04251818703126	<input type="checkbox"/> foldy® e mini	04251818703140
<input type="checkbox"/> foldy® micro	04251818703171		
<input type="checkbox"/> foldy® XL	04251818703195	<input type="checkbox"/> foldy® e XL	04251818703218
<input type="checkbox"/> clino® II	04251818703294		
<input type="checkbox"/> clino® XL	04251818703300	<input type="checkbox"/> clino® e XL	04251818703324
<input type="checkbox"/> goliath®	04251818703348		
<b>UDI-DI aks-Patientenlifter</b> Ausführung mit Rohrklappstecker			
<input type="checkbox"/> foldy®	04251818703096	<input type="checkbox"/> foldy® e	04251818703119
<input type="checkbox"/> foldy® mini	04251818703133	<input type="checkbox"/> foldy® e mini	04251818703157
<input type="checkbox"/> foldy® XL	04251818703201		
<input type="checkbox"/> clino® XL	04251818703317	<input type="checkbox"/> clino® e XL	04251818703331

1 Die MPBetreibV gibt - für die in der Anlage 1 zur MPBetreibV aufgeführten Medizinprodukte - unter § 11 Sicherheitstechnischen Kontrollen folgenden Hinweis:

*„Der Betreiber hat (...) solche Fristen vorzusehen, dass entsprechende Mängel, mit denen aufgrund der Erfahrung gerechnet werden muss, rechtzeitig festgestellt werden können.“*

Sicherheitstechnische Kontrollen beziehen sich nicht auf die in dieser Gebrauchsanweisung beschriebenen Produkte. Die Formulierung bringt die Verantwortung des Betreibers zum Ausdruck.

Der folgende Wartungsplan unterstützt Sie bei der Prüfung:

Pos	Prüfung des aks-Patientenlifters – Kontrollpunkte*	i. O.	n. i. O.	n. a.
<b>1</b>	<b>Prüfung der Grundvoraussetzungen</b>			
1.1	Zweckentsprechender und sicherer Einsatz (keine Kollisionspunkte bei der Hebe-/Aufrichtfunktion und beim Transfer)			
1.2	Zulässige Zubehör- oder Gerätekombination			
1.3	Typenschilder, Aufkleber des Herstelldatums und der Maximallast, Warnhinweis zur SL-Sicherung/zum Rohrklappstecker und Produktaufkleber vorhanden und lesbar (siehe Kapitel <b>Produktkennzeichnung</b> )			
1.4	Gebrauchsanweisung vorhanden, lesbar und für den Anwender erreichbar			
<b>2</b>	<b>Sichtprüfung der mechanischen Teile</b> - der Patientenlifter muss vom Ladegerät getrennt sein (siehe Kapitel Bedienung Abschnitt <b>Akkupack</b> ) - der Not-Aus-Schalter muss gedrückt sein (siehe Kapitel Bedienung Abschnitt <b>Not-Aus-Schalter</b> )			
2.1	Keine unzulässigen Eingriffe, Änderungen oder unsachgemäße Behandlung			
2.2	Keine Verschmutzung (insbesondere an den Hubrohren der Antriebe)			
2.3	Keine Oberflächenbeschädigung (z. B. Lackschäden) oder Korrosion			
2.4	Keine Deformierung oder ausgerissene Schweißnähte			
2.5	Kein mechanischer Verschleiß (insbesondere an den Hubrohren der Antriebe)			
2.6	Verbindungselemente: Schrauben vorhanden und fest angezogen			
2.7	Verbindungselemente: Bolzen mit SL-Sicherung vorhanden und richtig montiert (siehe Kapitel <b>Montage</b> )			
2.8	Verbindungselemente: Bolzen mit Klappsplint vorhanden und richtig montiert (siehe Kapitel <b>Montage</b> )			
2.9	Verbindungselemente: Rohrklappstecker vorhanden und richtig montiert (siehe Kapitel <b>Montage</b> )			
2.10	Verbindungselemente: Sterngriff vorhanden, richtig montiert/fest angezogen (siehe Kapitel <b>Montage</b> )			
2.11	Verbindungselemente: Klemmhebel vorhanden, richtig montiert/fest angezogen (siehe Kapitel <b>Montage</b> )			
2.12	Verbindungselemente: Bolzen mit SL-Sicherung bei Verschleißerscheinungen wie z. B. Einarbeitung austauschen (siehe Kapitel <b>Montage</b> )			
2.13	Verbindungselemente: Bolzen mit Klappsplint bei Verschleißerscheinungen wie z. B. Einarbeitung austauschen (siehe Kapitel <b>Montage</b> )			
2.14	Verbindungselemente: Rohrklappstecker bei Verschleißerscheinungen wie z. B. Einarbeitung austauschen (siehe Kapitel <b>Montage</b> )			
2.15	Verbindungselemente: Sterngriff bei Verschleißerscheinungen wie z. B. Einarbeitung austauschen (siehe Kapitel <b>Montage</b> )			
2.16	Verbindungselemente: Klemmhebel bei Verschleißerscheinungen wie z. B. Einarbeitung austauschen (siehe Kapitel <b>Montage</b> )			

Der Wartungsplan wird auf der folgenden Seite fortgesetzt.

(\*)

i.O.	in Ordnung	Der Zustand bzw. die Funktion entspricht den Vorgaben
n.i.O.	nicht in Ordnung	Der Zustand bzw. die Funktion entspricht nicht den Vorgaben. Eine Beseitigung des Mangels ist durch Reparatur bzw. Austausch notwendig
n.a.	nicht anwendbar	Eigenschaft/Komponente/Funktion nicht vorhanden

Pos	../Sichtprüfung der mechanischen Teile	i. O.	n. i. O.	n. a.
2.17	Kappen und Stopfen vorhanden und unbeschädigt			
2.18	Laufrollen: unbeschädigt und befestigt			
2.19	Spreizmechanismus: unbeschädigt und befestigt			
2.20	Spreizmechanismus - mechanische Spreizung: beide Gummikappen am Trittpedal vorhanden (siehe Kapitel Bedienung Abschnitt <b>Spreizung</b> )			
2.21	Aufnahmebolzen mit Bund (fixiert den Transportbügel): Bundhöhe muss min. 4 mm betragen (siehe Abb. 21.01), ist bei Verschleißerscheinungen (z. B. Einarbeitung) auszutauschen - zum Prüfen muss die Bügelpolsterung geöffnet werden (siehe Kapitel <b>Montage</b> )			
2.22	Gleitscheibe ist auf dem Aufnahmebolzen mit Bund vorhanden und unbeschädigt (kein Verschleiß, Dicke min. 1 mm (siehe Abb. 21.01)) (siehe Kapitel <b>Montage</b> )			
<b>3</b>	<b>Sichtprüfung der elektrischen Teile</b> - das Akkupack muss montiert sein (siehe Kapitel Bedienung Abschnitt <b>Akkupack</b> ) - der Patientenlifter muss vom Netzadapter getrennt sein (siehe Kapitel Bedienung Abschnitt <b>Akkupack</b> ) - der Not-Aus-Schalter muss gedrückt sein (siehe Kapitel Bedienung Abschnitt <b>Not-Aus-Schalter</b> )			
3.1	Produktspezifische Antriebskomponenten vorhanden, keine Mischsysteme aus unterschiedlichen Herstellern (siehe Kapitel Technische Daten Abschnitt <b>Elektrische Daten</b> )			
3.2	Ladegerät: Gehäuse mit Stecker ohne Beschädigung (z. B. keine Risse am Gehäuse, Stecker ist nicht verbogen oder locker)			
3.3	Ladegerät: Typenschild/Aufdrucke vorhanden, befestigt und lesbar			
3.4	Zuleitung: korrekte Verlegung, keine Beschädigung, keine Quetsch-/Scherstellen, kein Risiko des Hängenbleibens			
3.5	Keine sichtbaren Beschädigung des elektrischen Systems (z. B. keine Risse an Gehäusen, Gabelköpfen und Hubrohren)			
3.6	Alle Steckbuchsen an der Steuereinheit sind durch Stecker oder Blindstopfen mit Dichtring verschlossen. Die Dichtringe sind nicht gerissen oder porös			
3.7	Hubantrieb/Spreizantrieb sind sicher befestigt. Die Befestigungen des unteren Gabelkopfes am Gehäuse und die des oberen Gabelkopfes am Hubrohr sind mit dem Bolzen mit SL-Sicherung gesichert bzw. der Rohrklappstecker ist richtig montiert (siehe Kapitel <b>Montage</b> )			
3.8	Lebensdauer der Akkus beachten: Akkus sind spätestens nach 4 Jahren auszutauschen			
3.9	Handbedienung: keine Beschädigungen (z. B. Bruchstellen)			
3.10	Handbedienung: keine Verschmutzungen oder sonstige Auffälligkeiten			
3.11	Handbedienung: Funktion vorhanden, kein Warnsignal			
3.12	Handbedienung: Frontfolie vollständig und vollflächig verklebt			
3.13	Ladegerät direkt angeschlossen - keine zusätzlichen Steckdosen z. B. Mehrfachsteckdosen zum Anschluss verwendet			
3.14	Ladevorgangsanzeige: - Kontrollleuchten am Ladegerät funktionieren <ul style="list-style-type: none"> <li>• gelbe LED leuchtet = Akkupack wird geladen</li> <li>• grüne LED leuchtet = Akkupack ist vollständig geladen</li> </ul>			

Der Wartungsplan wird auf der folgenden Seite fortgesetzt.

4	<b>Funktionsprüfung</b> <b>Wichtig:</b> Das Produkt muss die <b>Sichtprüfung bestanden</b> haben! - das Akkupack muss montiert sein (siehe Kapitel Bedienung Abschnitt <b>Akkupack</b> ) - der Not-Aus-Schalter muss entriegelt sein (siehe Kapitel Bedienung Abschnitt <b>Not-Aus-Schalter</b> )	i. O.	n. i. O.	n. a.
4.1	Laufrollen: Feststellbremsen lassen sich einwandfrei feststellen und lösen			
4.2	Laufrollen: Leichtlauf, um sich drehbar, keine ungewöhnlichen Geräusche			
4.3	Akkupack: lässt sich einwandfrei abnehmen und wieder einsetzen (siehe Kapitel Bedienung Abschnitt <b>Akkupack</b> )			
4.4	Fahrgestell: lässt sich mit dem Trittpedal oder mit Hilfe der Handbedienung und dem Spreizantrieb auf die vorgesehene Breite (Maß „p“) spreizen und wieder parallel ausrichten (siehe Kapitel Bedienung Abschnitt <b>Spreizung</b> und Kapitel <b>Technische Daten</b> )			
4.5	Not-Aus-Schalter lässt sich drücken und rastet ein; unterbricht jegliche elektrisch getätigte Verstellung (siehe Kapitel Bedienung Abschnitt <b>Not-Aus-Schalter</b> )			
4.6	Not-Aus-Schalter entriegelt durch Drehen im Uhrzeigersinn (siehe Kapitel Bedienung Abschnitt <b>Not-Aus-Schalter</b> )			
4.7	elektrische Notabsenkung funktioniert einwandfrei und kann jederzeit gestoppt werden (siehe Kapitel Bedienung Abschnitt <b>Notabsenkung</b> )			
4.8	mechanische Notabsenkung funktioniert einwandfrei und kann jederzeit gestoppt werden (siehe Kapitel Bedienung Abschnitt <b>Notabsenkung</b> )			
4.9	Handbedienung: Alle Funktionstaster der Handbedienung sind beim Verfahren der Verstellfunktionen funktionsfähig			
4.10	Antriebe können über den kompletten Verstellbereich verfahren werden (Endabschaltungen in beiden Richtungen, keine ungewöhnlichen Geräusche)			
4.11	Ladegerät: Ladezustandsanzeige leuchtet (siehe Kapitel Bedienung Abschnitt <b>Akkupack</b> )			
4.12	Verbindungselemente: Bolzen mit SL-Sicherung/Bolzen mit Klappsplint/Rohrklappstecker/Klemmhebel/Sterngriff lassen sich wie vorgesehen bedienen bzw. öffnen/schließen			
4.13	verstellbare Elemente: Standmast/Hebearm lassen sich wie vorgesehen verstellen und mit den Verbindungselementen sichern			
<b>Gesamtbewertung des aks-Patientenlifters</b>				

Der Wartungsplan wird auf der folgenden Seite fortgesetzt.



Führen Sie die Betriebsbelastungsprüfung mit z.B. Gewichtscheiben durch. Befestigen Sie die Gewichtsscheiben mit einer geeigneten Aufnahme am Hebearm. Die unterschiedlichen Zweckbestimmungen müssen berücksichtigt werden (konventionelle Patientenlifter vs. Aufstehlifter, fahrbar).

Der Ort der Prüfung muss so beschaffen sein, dass es durch die Prüfung zu keiner Beeinträchtigung/Schädigung der an der Prüfung beteiligten Personen (Personenschaden) und/oder des Prüfortes (Sachschaden) kommt. Treffen Sie im Voraus geeignete Maßnahmen (z.B. Absperrung, Warnhinweis, Schulungen). Beachten Sie, dass beim Versagen des Patientenlifters schlagartig Kräfte freiwerden können, die zu schwerwiegenden Verletzungen/Beschädigungen führen können!

<b>Betriebsbelastungsprüfung</b> <b>Wichtig:</b> Das Produkt muss die <b>Sichtprüfung bestanden</b> haben! Bei offensichtlichen Beschädigungen darf das Produkt nicht mehr verwendet werden. Belasten Sie den Patientenlifter mit der zulässigen Maximallast (siehe Kapitel <b>Technische Daten</b> ).	i. O.	n. i. O.	n. a.
Hebearm lässt sich mit der Maximallast im gesamten Hebebereich (Maß „m“) elektrisch verstellen und schaltet in beiden Endpositionen (Maß „l“ und Maß „k“) ab (siehe Kapitel <b>Technische Daten</b> ); die Motorselbsthemmung ist vorhanden			
Führen Sie eine Sichtprüfung durch und prüfen Sie das Produkt auf Beschädigungen. Nach der Prüfung darf kein Teil Anzeichen von Beschädigung oder Verschleiß aufweisen.			
Lassen Sie den Patientenlifter in der Prüfvorrichtung unter der zulässigen Maximallast stehen und führen Sie nach zwei (2) Minuten <sup>2</sup> eine erneute Sichtprüfung durch und prüfen Sie das Produkt auf Beschädigungen. Nach der Prüfung darf kein Teil Anzeichen von Beschädigung oder Verschleiß aufweisen.			

<b>Pos</b>	<b>Prüfung des aks-Transportbügels – Kontrollpunkte*</b>	i. O.	n. i. O.	n. a.
1.1	Typenschild vorhanden, befestigt und lesbar			
1.2	Keine Beschädigungen (z. B. Korrosion, Deformierung, ausgerissene Schweißnähte)			
1.3	Kein Verschleiß (z. B. abgenutzte/abgeriebene Stellen)			
1.4	Transportbügelpolsterung vorhanden und unbeschädigt (z. B. Risse, Löcher, Ausbeulungen, abgenutzte Stellen) Ausnahme: aks-Liegendtransportbügel mit 8-Punktaufnahme (keine Polsterung)			
1.5	Kappen und Stopfen vorhanden und unbeschädigt			
1.6	Alle Haken vorhanden, unbeschädigt und nicht verbogen			
1.7	aks-Liegendtransportbügel mit 8-Punktaufnahme: alle Hängebügel vorhanden, befestigt, unbeschädigt und nicht verbogen			
1.8	aks-Liegendtransportbügel mit 8-Punktaufnahme: alle Haken vorhanden, unbeschädigt und nicht verbogen			
1.9	aks-Liegendtransportbügel mit 8-Punktaufnahme: Aufnahmebolzen vorhanden, unbeschädigt und befestigt			
<b>Gesamtbewertung des aks-Transportbügels</b>				

Der Wartungsplan wird auf der folgenden Seite fortgesetzt.

2 Bezug zur EN ISO 10535: Für die Durchführung von einem (1) Hebezyklus werden ca. zwei (2) Minuten benötigt; kann je nach Lifter-/Antriebshersteller auch variieren.

Führen Sie beim aks-Liftergurt mindestens alle sechs Monate und vor jedem Wiedereinsatz eine Wartung durch.

Die EN ISO 10535 gibt dazu im Anhang B u. a. die folgenden Hinweise:



„Die periodische Überwachung eines nachgiebigen Körperstützsystems sollte in den vom Hersteller angegebenen Zeitabständen erfolgen, jedoch **mindestens alle 6 Monate**. Häufigere Überwachungen können erforderlich sein, wenn ein nachgiebiges Körperstützsystem häufiger verwendet oder gereinigt wird als üblicherweise.“  
 „In jede Überprüfung sollte eine Betriebsbelastungsprüfung mit einem (1) Hebezyklus bei Maximallast einbezogen werden.“

Pos	Prüfung des aks-Liftergurtes – Kontrollpunkte*	i. O.	n. i. O.	n. a.
1.1	Typenschild vorhanden, befestigt und lesbar (siehe Kapitel <b>Produktkennzeichnung</b> )			
1.2	Annäher vorhanden, befestigt und lesbar (siehe Kapitel <b>Produktkennzeichnung</b> )			
1.3	Gebrauchsanweisung vorhanden, lesbar und für den Anwender erreichbar			
1.4	Keine Beschädigungen am Gewebe (z. B. Risse, Schnitte, Löcher, Ausbeulungen, Brandflecken)			
1.5	Keine Beschädigungen an Gurtbändern oder Gurtschlaufen (z. B. Risse, Löcher, Ausfransen)			
1.6	Anzahl der Gurtschlaufen und der Einhängenpositionen korrekt (siehe Kapitel Vorbereitung Abschnitt <b>Gurtschlaufen</b> - Gebrauchsanweisung des jeweiligen Liftergurtes)			
1.7	Keine Beschädigung der Nähte (z. B. aufgelöste oder gerissene Nahtstellen), Nähte vollständig vorhanden (d. h. Ober- und Unterseite ohne Beschädigung, Stofflagen sind verbunden, Nähte/Fäden sind fest)			
1.8	Kein Verschleiß (z. B. abgenutzte/abgeriebene Stellen)			
1.9	Kein Ausbleichen			
1.10	Keine Verunreinigung/Beschädigung durch chemische Mittel			
1.11	Bei Liftergurten mit Verstärkung: Verstärkungselemente vorhanden und unbeschädigt (siehe Kapitel <b>Produktübersicht</b> - Gebrauchsanweisung des jeweiligen Liftergurtes)			
1.12	Bei Liftergurten mit Klettverschluss: Klettverschluss ist fest vernäht und funktionsfähig (siehe Kapitel <b>Produktübersicht</b> - Gebrauchsanweisung des jeweiligen Liftergurtes)			
1.13	Bei Liftergurten mit Steckverschluss: Steckverschluss vorhanden, unbeschädigt und funktionsfähig (Stecker hält sicher im Gehäuse) (siehe Kapitel <b>Produktübersicht</b> - Gebrauchsanweisung des jeweiligen Liftergurtes)			
<b>Gesamtbewertung des aks-Liftergurtes</b>				

Der Wartungsplan wird auf der folgenden Seite fortgesetzt.



**Im Zweifel, z. B. Sichtprüfung führt zu keinem eindeutigen Ergebnis, sollte eine Betriebsbelastungsprüfung bei der zulässigen Maximallast (siehe Kapitel Technische Daten) durchgeführt werden.**



Bei der Prüfung eines Liftergurtes sollte die Belastungs-/Prüfvorrichtung so beschaffen sein, dass der zu hebende/aufzurichtende Körper nachgebildet wird. Die unterschiedlichen Zweckbestimmungen müssen berücksichtigt werden (konventionelle Patientenlifter vs. Aufstehlifter, fahrbar).

Der Ort der Prüfung muss so beschaffen sein, dass es durch die Prüfung zu keiner Beeinträchtigung/Schädigung der an der Prüfung beteiligten Personen (Personenschaden) und/oder des Prüfortes (Sachschaden) kommt. Treffen Sie im Voraus geeignete Maßnahmen (z. B. Absperrung, Warnhinweis, Schulungen). Beachten Sie, dass beim Versagen des Liftergurtes schlagartig Kräfte freierwerden können, die zu schwerwiegenden Verletzungen/Beschädigungen führen können!

<b>Betriebsbelastungsprüfung</b> <b>Wichtig:</b> Das Produkt muss die <b>Sichtprüfung bestanden</b> haben! Bei offensichtlichen Beschädigungen darf das Produkt nicht mehr verwendet werden. Führen Sie die Belastungsprüfung für <b>alle</b> Gurtschlaufen bzw. Einhängespositionen durch!	i. O.	n. i. O.	n. a.
Belasten Sie den Liftergurt mit der zulässigen Maximallast. Führen Sie eine Sichtprüfung durch und prüfen Sie das Produkt auf Beschädigungen. Nach der Prüfung darf kein Teil Anzeichen von Beschädigung oder Verschleiß aufweisen.			
Lassen Sie den Liftergurt in der Prüfvorrichtung unter der zulässigen Maximallast stehen und führen Sie nach zwei (2) Minuten <sup>3</sup> eine erneute Sichtprüfung durch und prüfen Sie das Produkt auf Beschädigungen. Nach der Prüfung darf kein Teil Anzeichen von Beschädigung oder Verschleiß aufweisen.			



**Setzen Sie kein beschädigtes oder stark abgenutztes Produkt ein.** Nichtbeachtung kann zum Absturz des Patienten und damit zu schweren Verletzungen bis zum Tod des Patienten führen.

Pos	Prüfung des Zubehörs Wandladestation – Kontrollpunkte*	i. O.	n. i. O.	n. a.
1.1	Typenschild vorhanden, befestigt und lesbar			
1.2	Keine Beschädigungen an Stecker, Zuleitung, Gehäuse, Typenschild und Anzeige			
1.3	Grüne LED („ON“) signalisiert die Betriebsbereitschaft der Wandladestation (siehe Kapitel Bedienung Abschnitt <b>Akkupack</b> )			
1.4	Gelbe LED („CHARGE“) zeigt den Ladevorgang des Akkupacks an (siehe Kapitel Bedienung Abschnitt <b>Akkupack</b> )			
1.5	Zuleitung: korrekte Verlegung, keine Beschädigung, keine Quetsch-/Scherstellen, kein Risiko des Hängenbleibens			
1.6	Zuleitung: der Gerätestecker rastet in der Anschlussbuchse der Wandladestation ein und lässt sich nicht mehr rausziehen (siehe Kapitel Montage Abschnitt <b>Zubehör Wandladestation - Montage</b> )			
1.7	Zuleitung: der Anschlussstecker sitzt korrekt in der Netzsteckdose (siehe Kapitel Montage Abschnitt <b>Zubehör Wandladestation - Montage</b> )			
1.8	Akkupack: lässt sich einwandfrei abnehmen und wieder einsetzen (siehe Kapitel Bedienung Abschnitt <b>Akkupack</b> )			
<b>Gesamtbewertung des Zubehörs Wandladestation</b>				

<b>Gesamtbewertung: aks-Patientenlifter, aks-Transportbügel, aks-Liftergurt und Wandladestation (optional)</b>			
aks- Patientenlifter und Zubehör sind in Ordnung:		<input type="checkbox"/> JA	<input type="checkbox"/> NEIN
Bemerkung:			
Prüfdatum	Firma	Prüfer	Unterschrift

<b>Daten: aks-Patientenlifter, aks-Transportbügel, aks-Liftergurt und Wandladestation (optional)</b>				
Produkt	Modell	<b>SN</b>	Herstellungsdatum	Nächste Wartung/ Prüfung
Patientenlifter				
Zubehör				
Liftergurt				
Transportbügel				
Wandladestation				

3 Bezug zur EN ISO 10535: Für die Durchführung von einem (1) Hebezyklus werden ca. zwei (2) Minuten benötigt; kann je nach Lifter-/Antriebshersteller auch variieren.

### 19.3 Wartungsplan: Prüfung durch den Anwender

Der Anwender muss, unabhängig von der periodischen Prüfung durch das geeignete Fachpersonal, vor jedem Gebrauch den sicheren Zustand des Produktes (zzgl. Zubehör) überprüfen. Verwenden Sie das Produkt/Zubehör nicht, wenn Sie Zweifel an dessen Sicherheit haben. Kontaktieren Sie sofort Ihren Fachhändler.

Der folgende Wartungsplan unterstützt Sie bei der Prüfung:

<b>Prüfung des aks-Patientenlifters – Kontrollpunkte</b>
Patientenlifter ohne offensichtliche Beschädigungen oder Verschleiß
Befestigungspunkte ohne Beschädigungen oder Verschleiß
Keine ungewöhnlichen Geräusche
Handbedienung ohne Beschädigungen (z. B. Bruchstellen), Frontfolie vollständig und vollflächig verklebt, keine Verschmutzungen oder sonstige Auffälligkeiten
Handbedienung: Funktion vorhanden, kein Warnsignal
Not-Aus-Schalter lässt sich drücken und rastet ein; unterbricht jegliche elektrisch getätigte Verstellung
<b>Prüfung des aks-Transportbügels – Kontrollpunkte</b>
Keine Beschädigungen (z. B. Korrosion, Deformierung, ausgerissene Schweißnähte)
Kein Verschleiß (z. B. abgenutzte/abgeriebene Stellen)
Transportbügelpolsterung vorhanden und unbeschädigt (z. B. Risse, Löcher, Ausbeulungen, abgenutzte Stellen) Ausnahme: aks-Liegendtransportbügel mit 8-Punktaufnahme (keine Polsterung)
Kappen und Stopfen vorhanden und unbeschädigt
Alle Haken vorhanden, unbeschädigt und nicht verbogen
aks-Liegendtransportbügel mit 8-Punktaufnahme: alle Hängebügel vorhanden, befestigt, unbeschädigt und nicht verbogen
aks-Liegendtransportbügel mit 8-Punktaufnahme: alle Haken vorhanden, unbeschädigt und nicht verbogen
aks-Liegendtransportbügel mit 8-Punktaufnahme: Aufnahmebolzen vorhanden, unbeschädigt und befestigt
<b>Prüfung des aks-Liftergurtes – Kontrollpunkte</b>
Keine Beschädigungen an Gewebe (z. B. Risse, Schnitte, Löcher, Ausbeulungen, Brandflecken)
Keine Beschädigungen an Gurtbändern oder Gurtschlaufen (z. B. Risse, Löcher, Ausfransen)
Anzahl der Gurtschlaufen und der Einhängepositionen korrekt (siehe Kapitel Vorbereitung Abschnitt <b>Gurtschlaufen</b> - Gebrauchsanweisung des jeweiligen Liftergurtes)
Keine Beschädigung der Nähte (z. B. aufgelöste oder gerissene Nahtstellen), Nähte vollständig vorhanden (d. h. Ober- und Unterseite ohne Beschädigung, Stofflagen sind verbunden, Nähte/Fäden sind fest)
Kein Verschleiß (z. B. abgenutzte/abgeriebene Stellen)
Kein Ausbleichen
Bei Liftergurten mit Verstärkung: Verstärkungselemente vorhanden und unbeschädigt (siehe Kapitel <b>Produktübersicht</b> - Gebrauchsanweisung des jeweiligen Liftergurtes)
Bei Liftergurten mit Klettverschluss: Klettverschluss funktioniert und ist fest vernäht (siehe Kapitel <b>Produktübersicht</b> - Gebrauchsanweisung des jeweiligen Liftergurtes)
Bei Liftergurten mit Steckverschluss: Steckverschluss vorhanden, unbeschädigt und funktionsfähig (Stecker hält sicher im Gehäuse) (siehe Kapitel <b>Produktübersicht</b> - Gebrauchsanweisung des jeweiligen Liftergurtes)

Der Wartungsplan wird auf der folgenden Seite fortgesetzt.



**Setzen Sie kein beschädigtes oder stark abgenutztes Produkt/Zubehör ein.** Nichtbeachtung kann zum Absturz des Patienten und damit zu schweren Verletzungen bis zum Tod des Patienten führen.



Prüfung des Zubehörs Wandladestation – Kontrollpunkte
Keine Beschädigungen an Stecker, Zuleitung, Gehäuse, Typenschild und Anzeige
Grüne LED („ON“) zeigt den ordnungsgemäßen Anschluss des Ladegeräts an (siehe Kapitel Bedienung Abschnitt <b>Akkupack</b> )
Gelbe LED („CHARGE“) zeigt den Ladevorgang des Ladegeräts an (siehe Kapitel Bedienung Abschnitt <b>Akkupack</b> )
Zuleitung: korrekte Verlegung, keine Beschädigung, keine Quetsch-/Scherstellen, kein Risiko des Hängenbleibens
Zuleitung: der Gerätestecker rastet in der Anschlussbuchse der Wandladestation ein und lässt sich nicht mehr rausziehen (siehe Kapitel Montage Abschnitt <b>Zubehör Wandladestation - Montage</b> )
Zuleitung: der Anschlussstecker sitzt fest in der Netzsteckdose (siehe Kapitel Montage Abschnitt <b>Zubehör Wandladestation - Montage</b> )
Akkupack: lässt sich einwandfrei abnehmen und wieder einsetzen (siehe Kapitel Bedienung Abschnitt <b>Akkupack</b> )



Ergeben sich bei diesen Prüfungen Anhaltspunkte für Defekte/Beschädigungen, muss das Produkt umgehend vom Stromnetz getrennt werden und darf nicht mehr verwendet werden. Drücken Sie den Not-Aus-Schalter und entnehmen Sie das Akkupack (siehe Kapitel Bedienung Abschnitt **Not-Aus-Schalter** und Abschnitt **Akkupack**). Kennzeichnen Sie das Produkt deutlich als „defekt“ und benachrichtigen Sie sofort Ihren Fachhändler.

20 Produktkennzeichnung











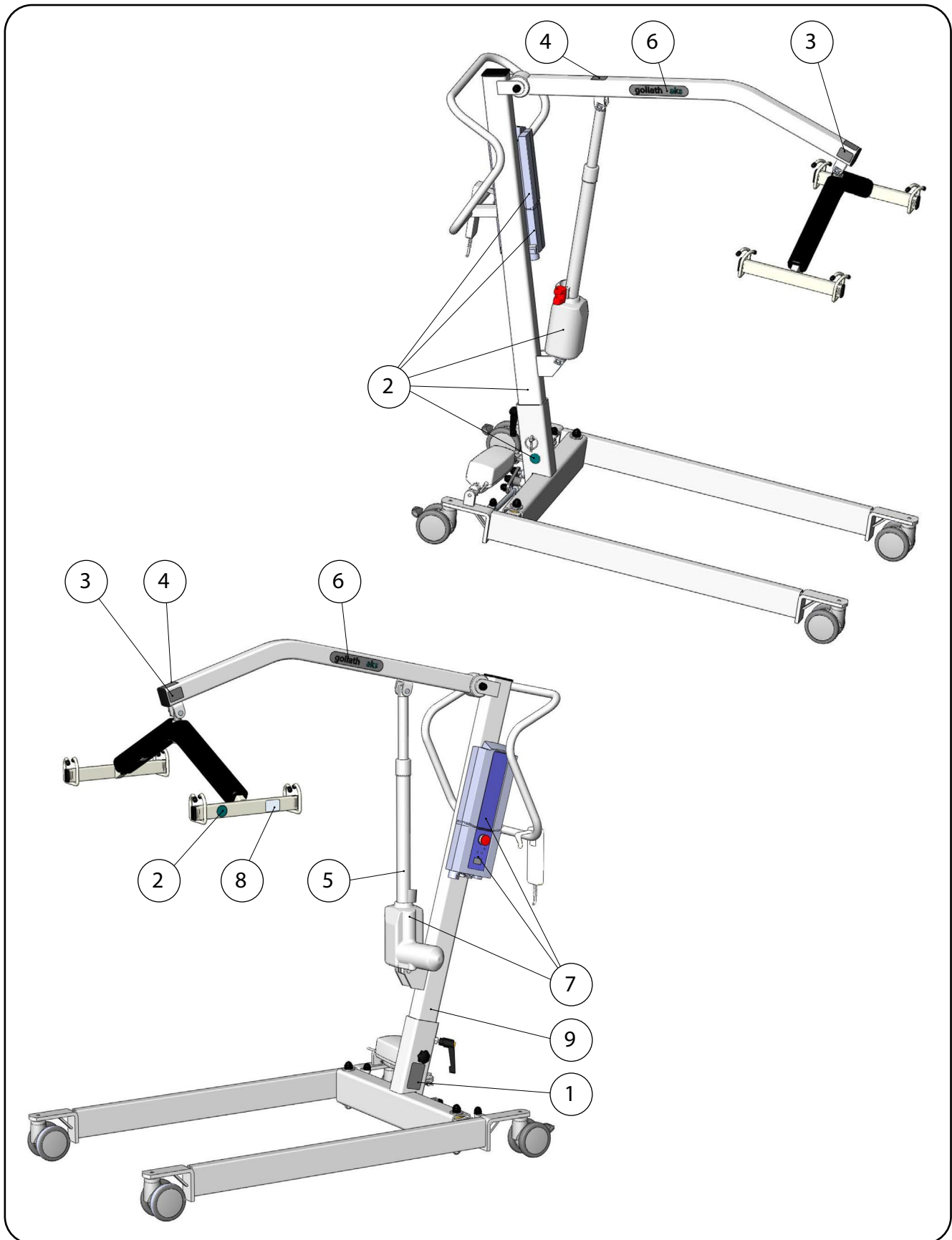













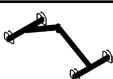







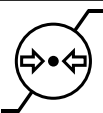





Abb. 20.01 – goliath®  
Farbe: Lichtgrau, RAL 7035

Produktkennzeichnung				
Pos		Pos		
1	<p>aks Aktuelle Krankenpflege Systeme GmbH Antwerpener Straße 6 D-53842 Troisdorf www.aks.de</p>		2	<p>Aufkleber Herstelldatum</p>
	<p>Typenschild (technisch) <b>aks-Patientenlifter</b> (SN: 10-stellig)</p>	<p>Typenschild (organisatorisch) <b>aks-Patientenlifter</b> (SN: 10-stellig)</p>	3	<p>Aufkleber Maximallast</p>
4	<p>Aufkleber Gebrauchsanweisung befolgen</p>	5	<p>Sicherheitshinweis SL-Sicherung</p>	<p>Sicherheitshinweis <b>Hubantrieb</b> keine Seitenkräfte ausüben!</p>
	6		<p>Produktaufkleber</p>	7
8	<p>aks Aktuelle Krankenpflege Systeme GmbH Antwerpener Straße 6 D-53842 Troisdorf www.aks.de</p>	9	<p>aks Aktuelle Krankenpflege Systeme GmbH Antwerpener Straße 6 D-53842 Troisdorf www.aks.de</p>	<p>Typenschild <b>Standmast</b></p>
	<p>Typenschild <b>Transportbügel</b></p>		<p>Modell: <b>goliath®</b> Bauteil: <b>Standmast</b></p> <p>SN XXXXXXXXXXXX</p> <p>Aufkleber nur für goliath</p>	

Erläuterung der Symbole	
	CE-Kennzeichnung - dieses Produkt genügt den einschlägigen Anforderungen der Verordnung (EU) 2017/745 über Medizinprodukte (MDR) und anderen Rechtsvorschriften der Union über die Anbringung der betreffenden Kennzeichnung
	Abmessungen des Produktes
	Medizinprodukt gemäß der Verordnung (EU) 2017/745 über Medizinprodukte
<b>class I</b>	Klasse I gemäß Anhang VIII der Verordnung (EU) 2017/745 über Medizinprodukte (MDR)
	<u>U</u> nique <u>D</u> evice <u>I</u> dentifier (einmalige Produktkennung) - bezeichnet eine Abfolge numerischer oder alphanumerischer Zeichen, die eine eindeutige Identifizierung einzelner Produkte auf dem Markt ermöglicht
	Gebrauchsanweisung befolgen (ISO 7010-M002)
	zulässige Maximallast
	Die im Produkt enthaltenen Akkus unterliegen dem Batteriegesetz (BattG) und dürfen nicht über den Hausmüll entsorgt werden.
	Die im Produkt enthaltenen Akkus unterliegen dem Batteriegesetz (BattG) und dürfen nicht über den Hausmüll entsorgt werden. Der Akku enthält Blei (Pb).
	WEEE-Kennzeichnung (das Gerät darf nicht mit dem Hausmüll entsorgt werden)
	Anwendung: sitzend
	Anwendung: liegend
	Anwendung: sitzend und liegend
	Anwendung nur in Kombination mit aks-Standardtransportbügel
	Anwendung nur in Kombination mit: aks-Tandembügel oder goliath® Komfortbügel
	Anwendung nur in Kombination mit: aks-Liegendtransportbügel mit 8-Punktaufnahme

Erläuterung der Symbole		EN ISO 15223-1
	Gebrauchsanweisung beachten	
	Achtung	
	Hersteller	
	Herstellungsdatum	
	Artikelnummer	
	Seriennummer	
	Luftdruck, Begrenzung	
	Luftfeuchte, Begrenzung	
	Temperatur, Begrenzung	
	Vor Nässe schützen/Trocken aufbewahren	
	Vor Hitze schützen/Vor Sonnenlicht schützen	
	Zerbrechlich, mit Sorgfalt handhaben	
Erläuterung der Symbole		IEC 60417
	Nur für Innenbereich	
	Schutzklasse II gegen elektrischen Schlag	
	Anwendungsteil Typ B	
	Oben	

Erläuterung der Pflegesymbole		EN ISO 3758
	Buntwäsche (Normalwaschgang) Waschtemperatur 60°C, normaler Prozess	
	Nicht bleichen Bleichmittelfreie Waschmittel verwenden	
	Trocknung mit reduzierter thermischer Beanspruchung Trocknen bei niedriger Temperatureinstellung (maximal ca. 60°C)	
	Nicht bügeln	
	Nicht chemisch reinigen	

Schutzart des Gehäuses gemäß EN 60529	
IPXX	erste Kennziffer: Schutzgrade für Berührungs- und Fremdkörperschutz zweite Kennziffer: Schutzgrade für Wasserschutz
IPX4	4 - Schutz gegen allseitiges Spritzwasser
IPX5	5 - Schutz gegen Strahlwasser (Düse) aus beliebigem Winkel
IPX6	6 - Schutz gegen starkes Strahlwasser (Düse) aus beliebigem Winkel

**21 Technische Daten**

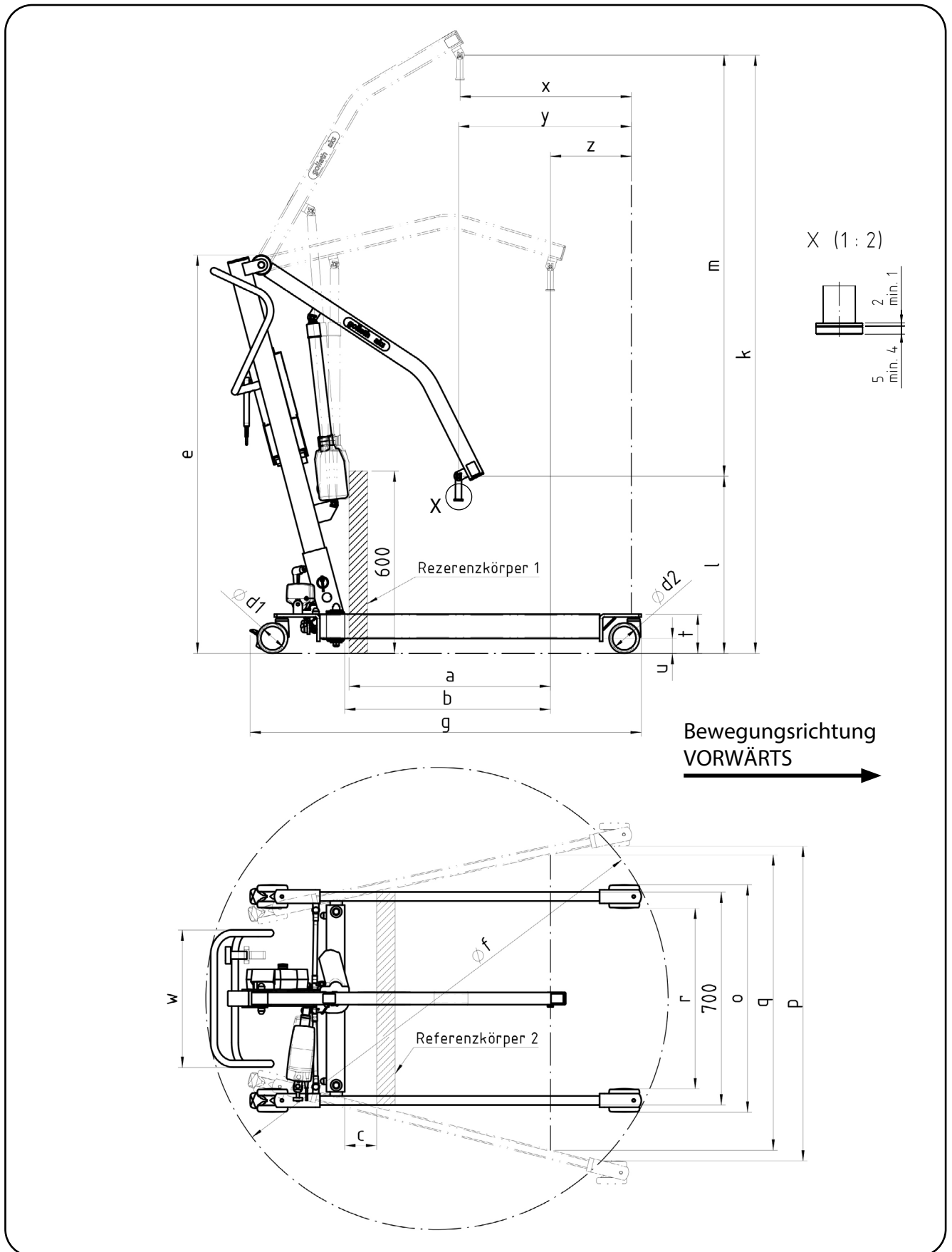

**Abb. 21.01 – goliath® - Maßskizze**  
**Abmessungen (L x B x H): 1.285 x 745 x 1.310**

Allgemeine Angaben zu den Produkten			
Klassifizierung	aktives Medizinprodukt der Klasse I nach Anhang VIII der Verordnung (EU) 2017/745		
Basis-UDI-DI	425181871884011HZ		
Maximallast [kg]	250		
Betätigungskraft der Handbedienung [N]	< 5		
Klimatische Bedingungen	Umgebungstemperatur [°C]	Anwendung	5 bis 40
		Transport/Lagerung	-10 bis 50
	Luftfeuchte [%]	– nicht kondensierend – 20 bis 80	
	Luftdruck [hPa]	800 bis 1060	
		normal zusammengesetzte atmosphärische Luft	
Maße			[mm]
<b>a</b>	Höchstreichweite bei 600 mm Referenzhöhe		660
<b>b</b>	Höchstreichweite vom Fahrgestell aus		670
<b>c</b>	Reichweite vom Fahrgestell beim Spreizen der Beinstützen auf 700 mm		105
<b>d1</b>	Laufrollendurchmesser hinten		100
<b>d2</b>	Laufrollendurchmesser vorne		100
<b>e</b>	Gesamthöhe		1.310
<b>f</b>	Wendedurchmesser		1.525
<b>g</b>	Fahrgestelllänge		1.285
<b>h</b>	Höhe der Schienbeinstütze (Oberkante):		–
<b>i</b>	Trittbretthöhe		–
<b>k</b>	max. Anschlaghöhe		1.970
<b>l</b>	min. Anschlaghöhe		585
<b>m</b>	Hebebereich		1.385
<b>o</b>	min. äußere Breite		745
<b>p</b>	max. innere Breite		1.065
<b>q</b>	innere Breite bei Höchstreichweite des Anschlagpunkts		980
<b>r</b>	min. innere Breite		595
<b>t</b>	Höhe des Fahrgestells		130
<b>u</b>	Freiraum des Fahrgestells		50
<b>w</b>	Haltegriffbreite		450
<b>(x)</b>	Mindestabstand von der Wand zum Anschlagpunkt bei dessen größter Höhe		565
<b>(y)</b>	Mindestabstand von der Wand zum Anschlagpunkt bei dessen geringster Höhe		470
<b>(z)</b>	Mindestabstand von der Wand zum Anschlagpunkt bei Höchstreichweite		265
Gewichte			[kg]
Gesamtmasse (ohne Transportbügel und Liftergurt)			48
Einzelgewichte	Standmast		21
	Fahrgestell		27



Sonstige Angaben zu den Produkten			
verwendete Werkstoffe		- Stahl (pulverbeschichtet oder verzinkt) - handelsübliche Kunststoffe (POM, ABS, PP, PVC, PA6.6) - Gummi	
Schalldruckpegel		51 dB(A) im Abstand von 1 m	
Elektrische Daten		LINAK GmbH	
Ladegerät	Eingang	100-240 V ~ (AC); 50-60 Hz; 260-140 mA; 25 VA	
	Ausgang	24 V = (DC); 500 mA; 12 VA	
	Schutzart	IP40 (ohne Stecker) Anwendung nur mit aufgesetztem Stecker!	
Steuereinheit	Eingang	24 V = (DC); max. 500 mA	
	Schutzart	IPX4 (bei aufgesetztem Akkupack)	
Akkupack	Betriebsspannung	24 V = (DC)	
	Kapazität	2,9 Ah	
	Schutzart	IPX5 (bei aufgesetztem Akkupack)	
	Akkutyp	Blei-Gel-Akku (Pb)	
	Ladezeit	24 h	vor der ersten Benutzung
		4 - 12 h	je nach Ladezustand
		> 3 Tage	Akkupack defekt, ersetzen
Selbstentladung	ca. 3 Monate		
Hubantrieb	Eingang	24 V = (DC); max. 7,7 A	
	max. Stromaufnahme	7 A (bei 10.000 N)	
	Schutzart	IPX6	
	Geschwindigkeit	4,8 mm/s bei 10.000 N	
Spreizantrieb	Eingang	24 V = (DC); max. 5 A	
	max. Stromaufnahme	3,6 A (bei 3.000 N)	
	Schutzart	IPX5	
	Geschwindigkeit	6,1 mm/s bei 3.000 N	
Handbedienung	Schutzart	IPX4	
Einschaltzyklus	Einschaltdauer	max. 10 % oder 2 Minuten Dauerbetrieb	
	Abschaltdauer	min. Pause 18 Minuten	
	Schaltzyklen	max. 5 pro Minute	
Elektrische Daten - Zubehör		LINAK GmbH	
Wandladestation	Eingang	100-240 V ~ (AC); 50-60 Hz	
	Ausgang	29,5 V = (DC); max. 19 VA	
	Schutzart	IPX5	
	Schutzklasse	II	
	Anwendungsteil	Typ B	
	Ladestrom	max. 400 mA	
	Ladezeit	siehe Akkupack	



Das Produkt erfüllt u.a. die Anforderungen gemäß den Verordnungen/Richtlinien RoHS, REACH und WEEE.

Alle Teile und Daten unterliegen der ständigen Weiterentwicklung und können somit von den aufgeführten Angaben abweichen.

Notizen:

Tragen Sie hier die Daten Ihres Produktes ein:

**Typ:**

- |                                       |  |
|---------------------------------------|--|
| <input type="checkbox"/> foldy®       | <input type="checkbox"/> foldy® e      |
| <input type="checkbox"/> foldy® mini  | <input type="checkbox"/> foldy® e mini |
| <input type="checkbox"/> foldy® micro |  |
| <input type="checkbox"/> foldy® XL    | <input type="checkbox"/> foldy® e XL   |
| <input type="checkbox"/> clino® II    |  |
| <input type="checkbox"/> clino® XL    | <input type="checkbox"/> clino® e XL   |
| <input type="checkbox"/> goliath®     |  |

**UDI**

\_\_\_\_\_

**SN**

\_\_\_\_\_

Fahrgestell



Jahr \_\_\_\_\_

Monat \_\_\_\_\_

**Ersteinsatz:**

Jahr \_\_\_\_\_

Monat \_\_\_\_\_

**Fachhändler:**

Name \_\_\_\_\_

Straße \_\_\_\_\_

PLZ/Ort \_\_\_\_\_

Rufnummer \_\_\_\_\_

**Akku ausgetauscht am:**

Datum: \_\_\_\_\_

Datum: \_\_\_\_\_

Datum: \_\_\_\_\_

Datum: \_\_\_\_\_

**Notizen:**



aks Aktuelle Krankenpflege Systeme GmbH  
Antwerpener Straße 6  
D-53842 Troisdorf

📞 +49(0)2241/9474-0  
📠 +49(0)2241/9474-88  
✉️ aks@aks.de  
🌐 www.aks.de

